

NEUHOLD - ELEKTRONIK

DIE FUNDGRUBE FÜR DEN HOBBY-ELEKTRONIKER!

Ausgabe 1/2005 Februar
 Griesplatz 1 und Griesgasse 33
 A 8020 Graz Fax. 0316/717419
www.neuhold-elektronik.at
 Tel. 0316-711245

Digital-Multimeter



nach IEC-1010-1 (61010-1@IEC:2001),CAT-II 1000 V und CAT III 600 V
 3 ¼-stelliges Digital-Multimeter mit automatischer/manueller Bereichsumschaltung, Drehschalter zur Messbereichswahl von Gleich/Wechselspannung, Gleich/Wechselstrom, Widerstand, Diodentest, Durchgangssummer, Temperatur, Frequenz, Kapazität. Data Hold, LCD Display 3 ¼-stellig mit 20 mm Ziffernhöhe. Gehäusefarbe schwarz mit gelbem Holster und Aufstellbügel.
 Gleichspannung: 400mV ±(1,0%) 4 / 40 / 400 / 1000 V ±(0,5%)
 Wechselspannung: 400mV ±(3,0%) 4 / 40 / 400 / 1000 V ±(1,0%)
 Gleichstrom: 400 / 4000 µA ±(1,5%) 40 / 400 / mA / 4 / 10 A ±(1,5%)
 Wechselstrom: 400 / 4000 µA ±(1,5%) 40 / 400 / mA / 4 / 10 A ±(1,5%)
 Temperatur: -55°C – 1000°C ±(1,0%)
 Kapazität: 50 nF ±(5,0%) 0,5 / 5 / 50 / 100 µF ±(3,0%)
 Frequenz: 50 / 500 Hz / 5 / 50 / 100 kHz ±(0,1%)
 Widerstand: 400 Ω ±(0,5%) 4 / 40 / 400 kΩ ±(0,5%) / 4 / 40 MO ±(1,5%)
 Durchgangsprüfer: akustisch < 75 Ohm, Diodentest: 1 V / 1 mA
 Stromversorgung: 3 x 1,5 V Mikrobatterie AAA
 Abmessungen: 185 x 87 x 53 mm, Gewicht: ca. 365 g
 Zubehör: Messleitungen, Draht-Temperaturfühler, Holster, Batterien, deutsche Bedienungsanleitung. Pos.MS-8217 Digital-Multimeter.. €29,95

Fräs-Bohrer-Set



gut sortiertes 9-teiliges Fräser-Set in einer Box. Mit einem Schaftdurchmesser von 3,1mm
 Pos.E6460 Bohr-Fräser-Set nur..... €3,95

NiMH - Akku 2500 mAh



Größe Mignon AA
 Sanyo 1,2V/2500mAh schnellladefähig
 Pos.HR3U2500 per Stk. nur..... €3,85
 ab 4 Stk. a` nur..... €3,55
 ab 10 Stk. a` nur..... €3,35

DVD-Kabelsatz



Universeller Kabel-Anschluss-Satz mit Scart-Adapter. 1 x S-VHS Kabel 4-polige Mini-DIN Stecker, 1 x Video-Kabel Cinchstecker auf Cinchstecker, Audio-Kabel Cinch- auf Klinkenstecker. Alle Kabel mit 5 m Länge. Dieser Kabelsatz ist für den Anschluss an Geräten mit Cinch-, Scart- oder S-VHS gedacht. Pos.E6465 DVD-Kabelsatz nur..... €3,95

Flachlitzen-Sortiment



Flachlitzen-Sortiment 2x0,14qmm flexibel in 5 Farben zu je 5m langen Schlaufen.
 Pos.E4820 Flachlitzen-Sortiment..... €2,70

NEUHOLD - ELEKTRONIK

DIE FUNDGRUBE FÜR DEN HOBBY-ELEKTRONIKER!

Ausgabe 1/2005 Februar
 Griesplatz 1 und Griesgasse 33
 A 8020 Graz Fax. 0316/717419
www.neuhold-elektronik.at
 Tel. 0316-711245

NiMH-Akku



3-pin
 3,6V/70mAh, printbar
 VARTA 3-V70H SLF
 Pos.E6470 nur..... € 1,95

Netzfilter



2x2,7mH, 4A/250V~
 Type: Radiohm 42V30
 Pos.E6475 nur..... €-,60

Varistor S20K550



EPCOS, RM 10 höchstzulässige Betriebsspannung 550V~ bis 8000A,
 Pos.E6480 nur..... €-,40

Drehknopf



mit Steckbefestigung für einseitig abgeschrägte 6mm Achsen. Eleganter Kopf mit Chromstreifen, Knopf-ø 32 mm, Höhe = 18 mm. Farbe schwarz.
 Pos.E6485 nur..... €-,40

Akkupack



NiCd 4,8V/600mAh
 Maße: 49x57x14,5 mm
 Pos.E6490 nur..... € 1,95

Akkupack



NiMH
 3,6V/600mAh
 Maße: 31x46x10,5 mm
 Pos.E6495 nur..... €-,99

SMD - LED

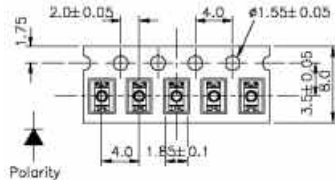
UF = 2 V, IF = 20 mA
 Bauform 1206 klar
 Pos.E6515 Rot 10er Pkg. € 1,20
 Pos.E6520 Grün 10er Pkg. € 1,20
 Pos.E6525 Gelb 10er Pkg. € 1,20
 Bauform 0805 klar
 Pos.E6530 Rot 10er Pkg. €-,95
 Pos.E6535 Grün 10er Pkg. €-,95
 Pos.E6540 Gelb 10er Pkg. €-,95

Laserdiode



Laserdiode zum Einbau in Anzeigevorrichtungen, Lichtschranken, Messgeräten etc. <5mW OUT 635nm rot Betrieb an max. 4,5V. Durchmesser 12mm, Länge ohne Feder 26mm.
 Pos.M707 per Stk. nur.....€5,-

Überspannungsableiter



EPCOS
 T83-A350XF4
 3-Elektrodenableiter, mit Keramik-Isolator. Ableitwechselstrom: 10 A, Ableitstoßstrom 20 KA
 Nenn-Ansprechspannung: 350V
 Pos.E5580 5er Pkg. nur..... € 1,95

Schaltnetzteil Ericsson



Netzeingang: 100-240V~, Ausgang: 7,6V/ 600mA, Netzanschluss über eine Doppelnutbuchse, Ausgang über eine Modularbuchse, die Anschlussbelegung ist aufgedruckt. Abmessungen: (LxBxH) 97x37x30mm
 Pos.E5585 Schaltnetzteil nur..... € 1,20

LED 5mm



in 50 Stück Packungen.
 Pos.E4660 Rot € 1,80
 Pos.E4655 Grün € 1,80
 Pos.E4650 Gelb € 1,80

LED 5mm weiss



13.000 mcd
 Pos.E6545 nur € 1,95

Led 5mm blau



3000 mcd 10er Pkg.
 Pos.E4810 nur € 2,80

Schottky Diode 40CPQ035

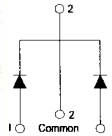
Doppeldiode 40A/35V im TO247 Gehäuse.
 IFSM @tp=5µs 3500A
 Pos.E6550 nur..... €-,60

BYV29F-500



VR= 500V IF= 9A
 Diode ultrafast <60ns
 Gehäuse: TO220AC
 Pos.E4415 nur... 0,10

Isolierschlauch



Glaseidenschlauch 9x0,5mm sw, DIN40620, Polyurethan lack 155°C.
 Pos.M896 1m nur . €0,65

IRFP460LC

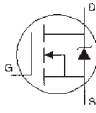
Power MOSFET
 Ultra Low Gate Charge
 VDSS = 500V
 RDS(on) = 0,27 Ohm
 ID = 20A
 Pos.E3440 nur..... € 1,-
 ab 5 Stk. a` nur..... €-,80
 ab 25 Stk. a` nur..... €-,60

Inverter



TDK DC to AC Inverter CXA-10A, 3W Spannungswandler +5V auf 600Vrms für CCFL Lampen, Hintergrundbeleuchtung. Maße: 21x44x16,5 mm
 Pos.E6505 Inverter CXA-K10A ... € 2,95

Printtrafo 1,5VA



Type P-CD30-S77405 Aspro
 Prim: 230V~ 50-60Hz 1,5VA
 Sec: 10V~/150mA, Kurzschlussfest, für alle Anwendungen geeignet.
 Abmessungen: 33x28x24 mm
 Pos.E6510 Aspro Trafo nur..... €-,95

Axiallüfter



Axiallüfter Minebea kugelgelagert. Betrieb an DC 12V/300mA, Model 3110KL-04W-B59, Maße 80x80x25mm.
 Pos.E6555 per Stk. nur..... € 2,95

Netztransformator



printbare Ausführung, prim.: 220V~, getrennte Kammerwicklungen, Ausgänge 2x15V/2x600mA. Keine Mittelanzapfung
 Maße: (BxHxT) 60x44x51 mm.
 Pos.E6500 Netztrafo nur..... € 1,95

NEUHOOLD - ELEKTRONIK

DIE FUNDGRUBE FÜR DEN HOBBY-ELEKTRONIKER!

Ausgabe 1/2005 Februar
 Griesplatz 1 und Griesgasse 33
 A 8020 Graz Fax. 0316/717419
www.neuhold-elektronik.at
 Tel. 0316-711245

Blink-LED 5mm
 Farbe blau
 Pos.E6260 per Stk. nur..... € 1,45

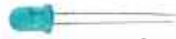

**NiCd Akku
 1,2V/1900mAh**

Sub-C Zelle mit Lötflansen, Maße 43x22 mm, einsetzbar in Elektrogeräten, Schraubern, Gartenschere etc. Die Zelle ist geeignet für hohe Anlaufströme (20A).
 Pos.M814 Sub-C Zelle nur..... € 2,85
 ab 4 Stk. à nur..... € 2,70
 ab 10 Stk. à nur..... € 2,50

Bleigel Akku 12V/4,5Ah

Mit langer Lebensdauer, einsetzbar für Notstromversorgungen, Alarmanlagen, Camping, Funk, Modellbau usw.
 12V/4,5Ah, Maße: (HxTxL) 105x70x91 mm
 Anschlüsse 6,3mm Flachstecker
 Pos.E6245 Bleigelakku nur..... € 6,95

Bleigel Akku 12V/7Ah

für Alarm-Anlagen, Maße 150x95x65mm
 Pos.E2605 Bleigelakku nur..... € 12,95

Blei-Gel-Akku 12V 12Ah

Wartungsfreier 12V/12Ah Blei-Gel-Akku mit hoher Leistung und langer Lebensdauer. Lageunabhängig einsetzbar, mit hoher Zyklusstabilität und geringer Selbstentladung. Verwendung in Notstromversorgungen, Alarmanlagen, Modellbau, Funkanlagen, Solaranlagen usw. Maße (LxBxH) 151x98x95 mm.
 Pos.E4505 Blei-Gel-Akku 12Ah nur € 15,95

Signalleuchten

Einbauloch-Ø 10 mm
 Abm. (LxØ) 42x14,5 mm
 Betrieb an 12V(9-14V)
 Pos.E6300 Rot €-,30
 Pos.E6305 Blau €-,30
 Pos.E6310 Grün €-,30

LED 5mm blau

3000 mcd 10er Pkg.
 Pos.E4810 nur..... € 2,96

Elko

1000uF/35V- 105 Grad
 Ø=13 H=26mm RM5
 20er Packung
 Pos.E5435 nur..... € 2,95

Codier - Schalter

0 - 9 Dez/BCD 5 pin
 Pos.E6250 nur..... €-,24

Kaltlicht-Lupenleuchte

Die ideale Kombination von Lupe und Kaltlicht ermöglicht langes, ermüdungsfreies Arbeiten. Allseitig verstellbar durch Federgelenkarme, dadurch haben Sie immer beide Hände frei. Arbeitsradius ca. 1m. Eine Ringleuchtstoffröhre mit 22 Watt sorgt für eine gute Ausleuchtung der Arbeitsfläche ohne Erwärmung. 3-Dioptrien Glaslinse (120mm). Wipp Ein/Ausschalter. Farbe hellgrau, mit Tischklemme und Anschlusskabel.
 Pos.H657 Lupenleuchte per Stk. nur..... € 34,95

Lieferung ohne Lichtschutzdeckel!

Printtaster

mec
 Taster mit Druckpunkt, 1-polig Ein 50mA/24DC
 Pos.E4030 Grau €-,12
 ab 10 Stk. a' €-,10
 ab 33 Stk. a' €-,08

DIP Schalter

8-polig 50mA/24V
 Pos.E4020 nur..... €-,15

Sicherungslack

Logtite 242 5ml. Zum sichern von Gewindeteilen aus Metall, verhindert ungewolltes lösen der Verbindung durch Vibration oder Stoßbelastung. Auch als Garantiesiegelack einsetzbar. Temperaturbeständig bis +150°C.
 Pos.E6285 nur..... €-,75

Miniatur - Kippschalter

Verchromter Metallknebel, Anschluss über Lötösen. Für einen Befestigungslöcherdurchmesser von 6mm. Lieferung mit Mutter, Sicherungsring und Scheibe. Schaltleistung 3 A / 250 V~
 Pos.E5685
 1-polig UM 5er Pkg. nur..... € 2,-
Mit Mittelstellung AUS
 Pos.E5690
 1-polig UM 5er Pkg. nur..... € 2,-
Mit Mittelstellung AUS
 Pos.E5695
 2-polig UM 5er Pkg. nur..... € 2,20

Mini - Kippschalter

2-polig Um mit Mittelstellung, printbare Ausführung. Type B-23, Schaltleistung 0,4 VA
 Pos.E6295 per Stk. nur..... €-,18

Printtaster

ITT (Canon) Printtaster K5J0M410 flussmittelgeschützt, Kontakt 1-polig Schliesser mit 4 Lötanschlüssen nach unten, der Druckknopf ist eine Kugel.
 Pos.E6290 20er Pkg. nur..... € 1,20

Netzrippschalter

mit grüner beleuchteter Wippe 2-polig EIN 4A/250V~, Snap-IN-Montage, Anschluss über 4,8 mm Flachstecker. Erfordliche Einbauöffnung 19x13 mm.
 Pos.E6255 per Stk. nur..... €-,60

NEUHOLD - ELEKTRONIK

DIE FUNDGRUBE FÜR DEN HOBBY-ELEKTRONIKER!

Ausgabe 1/2005 Februar
 Griesplatz 1 und Griesgasse 33
 A 8020 Graz Fax. 0316/717419
www.neuhold-elektronik.at
 Tel. 0316-711245

Nostalgie Radio-Module

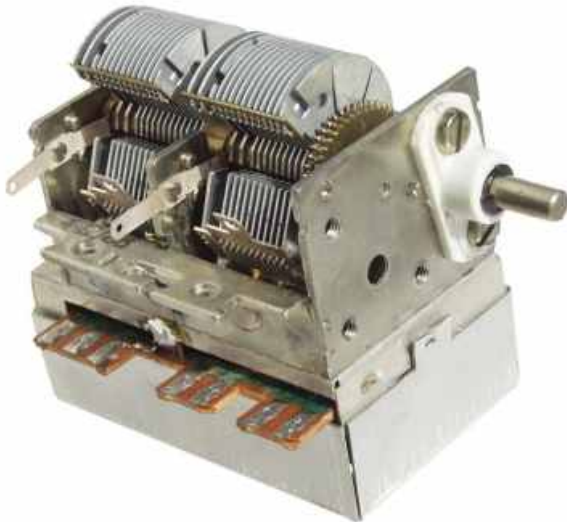

UKW - Mischteil mit einer ZF von 10,7 MHz, Eingang 240 Ohm, Frequenzbereich 87,5 - 104 MHz. Drehkondensator 2 x 320 pF/2x12 pF mit Feintrieb und verspanntem Zahnrad, Ub 12V=, AFC.

ZF-Verstärker mit Demodulator



Mit den drei Modulen kann schnell ein Nostalgie-Radio zusammengebaut werden. Die Spannungsversorgung der Module ist 12V= oder 8,5V~. Für die Zusammenschaltung der Baugruppen liegt ein Plan bei. Was es nicht gibt sind die einzelnen Schaltpläne davon. Die Module stammen vom Stern-Radio Werk Berlin. Pos.E6315 Nostalgie-Radio-Satz nur €9,95

NF-Verstärker mit Netzteil



NF-Verstärkermodul mit Netzteil, Betriebsspannung 8,5V~ oder 12VDC

Breitband - Lautsprecher



Einfach einzubauender Breitband-Lautsprecher mit Abdeckung ideal verwendbar zu den Radio-Modulen. Außendurchmesser 120 mm, erforderliche Bohrungs-Ø 94 mm, Einbautiefe 35 mm, Impedanz 4 Ohm, ca. 6W
 Pos.E6320 Breitband-Lautsprecher nur €3,95

Folien-Drehko



10 - 130 pF,
 4 mm Achse, Länge 21 mm
 Stiftabstand 15 mm
 Pos.E4740 nur..... €-,36

Relais 12V



Spule 12V/360 Ohm
 2-polig Um 2A/30V-
 Maße: 10x20x10mm
 Type DS2E-M-DC
 Pos.E6325 €-,60

Netzrippschalter



1-polig Ein 6,5A/230V~
 mit Kontrollampe 230V,
 Snap-in Montage erforderliche
 Bohrung 20mm.
 Pos.E4385 nur..... €-,60

Montageteile - Sortiment



Schrauben und Montageteile Sortiment
 1000gr. Beutel gut gemischt.
 Pos.E2120 per Packung nur..... €2,10

NEUHOLD - ELEKTRONIK

DIE FUNDGRUBE FÜR DEN HOBBY-ELEKTRONIKER!

Ausgabe 1/2005 Februar
 Griesplatz 1 und Griesgasse 33
 A 8020 Graz Fax. 0316/717419
www.neuhold-elektronik.at
 Tel. 0316-711245

DC - Motor



Miniatur-Motor Mabuchi, Betrieb an 2-16V, Stromaufnahme 40 - 230mA, Drehzahl bei 12V 8400 U/min, 3V 1400 U/min. Einsatz ideal im Modellbaubereich, Solarantriebe.
 Pos.E6330 Mini Motor Mabuchi nur... €-,45
 ab 5 Stück a' nur..... €-,30

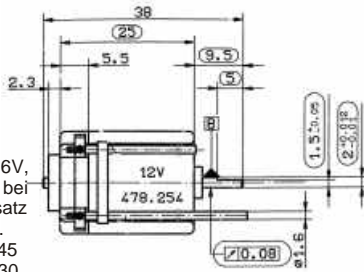

Feinsicherungs-Sortiment



Sicherungs-Set mit Sicherungen 5x20mm bestehend aus: 20x500mA, 20x1A, 20x2A, 20x3A, 20x4A, 20x5A, 20x8A, 20x10A.
 Pos.E2875 160 Stück mit Box nur..... €3,90

DC - Motor



Mabuchi Motor, Drehzahl 10800upm, bei einer Belastung von 0,4Ncm 8500upm, Anlaufdrehmoment 2 Ncm, Stromaufnahme bei 0,4Ncm 1A, Drehzahl bei 9V und 0,65Ncm Belastung 4400-Upm. Betrieb an 2- 14V.
 Pos.E6335 Mabuchi Motor Per Stk. nur.. €-,60
 ab 5 Stück a' nur..... €-,45

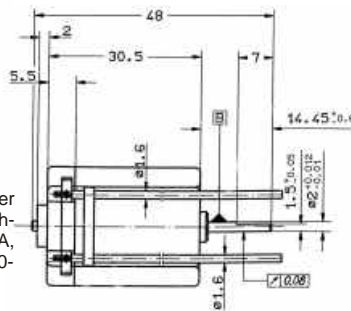

Wechselstrommotor



SEL-Motor rechts-/ linkslaufend, Betrieb an 220V~ 50Hz 2700upm, 41 Watt. Zum Betrieb wird ein Kondensator mit 3uF/400V~ benötigt. Abmessung ohne Achsen 70 x 70 x 93 mm, Achs-ø 6 mm, Länge 18 mm. Zur Befestigung sind an der Stirnseite 4 Gewindebuchsen M4.
 Pos.E6365 Motor 4130/2 nur..... € 3,95

Gleichstrommotor



Motor 22800, sehr geräuscharmer Lauf, Betrieb an 2,5-14V/120mA, Kohlebürsten, Sinterbronze-Gleitlager, ca. 4500 upm, Ritzel läßt sich leicht abziehen, Achs-ø 1,96mm, Länge 19mm, Schnellklemmanschluss.
 Pos.E6340 Motor 22800 per Stk. nur.... € -,55
 ab 10 Stück a' nur..... €-,30

Spaltpolmotor



Betrieb an 230V~ 50Hz
 Type EM 2524 SEL
 Achs-ø 4mm, Länge 22 mm
 Abmessungen Motor ohne Achse 55x77x46 mm.
 Pos.E6360 nur..... € 2,95

Universal-Kunststoffgehäuse



Die Gehäuse haben auf der Innenwand Nuten zur Aufnahme von Printplatten. Die Deckel sind aus Kunststoff und lassen sich gut bearbeiten. Gehäusefarbe schwarz, Frontplatte silbergrau.
 Type: **10P** Maße: 85x56x35/ Innen 82x52x27 mm
 Pos.E6345 Kunststoffgehäuse 10P nur..... €1,75
 Type: **20P** Maße: 110x70x45/ Innen 107x67x40 mm
 Pos.E6350 Kunststoffgehäuse 20P nur..... €2,60
 Type: **30P** Maße: 160x95x59/ Innen 155x90x50 mm
 Pos.E6355 Kunststoffgehäuse 30P nur..... €3,95

Panel-Gehäuse



Leergehäuse mit Montagebügel, zwei freie Steckplätze für Eurokarten 100x160mm. Das form-schöne Gehäuse kann auch als Tischgehäuse verwendet werden, dazu benötigt man noch Gerätefüße die Montagebügel werden dann nicht montiert.
 Maße (BxHxT) 72x144x226mm.
 Pos.E2280 per Stk. nur.. €4,90

Strangkühlkörper

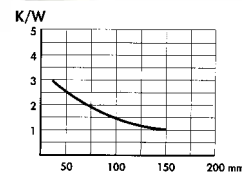
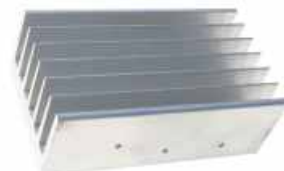

Maße: (BxH) 66x40mm
 Pos.E2305 Kühlkörper mit 89,5mm €0,80
 Pos.E2310 Kühlkörper mit 113,5mm €1,20

NEUHOLD - ELEKTRONIK

DIE FUNDGRUBE FÜR DEN HOBBY-ELEKTRONIKER!

Ausgabe 1/2005 Februar
 Griesplatz 1 und Griesgasse 33
 A 8020 Graz Fax. 0316/717419
www.neuhold-elektronik.at
 Tel. 0316-711245



Akkulader

Automatiklader für 2V, 6V und 12V Blei- und Bleigel-Akkus. Ladestrom max. 300 mA Dieses Ladegerät sorgt für akku-schonende Ladung, hält Motorrad-,Caravan-, Wohnmobil, Batterie Rasenmäher und Kraftfahrzeugbatterien, die längere Zeit z.B. über Winter nicht genutzt werden, immer einsatzbereit und schützt somit die Batterie vor schädlicher Tiefentladung. Mit diesem Gerät ist eine Überladung des Akkus nicht möglich mit Verpolungsschutz. Pos.E4895 AL300pro nur..... €9,95

AUTOMATISCHES LADEGERÄT FÜR BLEIAKKUS 12V/6A



Automatisches Ladegerät mit hohem Wirkungsgrad (Schalt- netzteiltechnik) für Bleiakkus. Die Hauptmerkmale sind ge- taktetes Ladegerät, automatischer Betrieb mit optimierten Ladevorgang, hoher Wirkungsgrad, kompaktes Tischgerät mit 230V Netzanschluß, Kurzschluß und verpolungsgeschützt, Betrieb und Diagnostikanzeige mit 3 LED's. Netzschalter auf der Rückseite. Lieferung mit Batterieladekabel. Maße: (LxBxH) 160x118x48 mm. Pos.E6375 Bleigel-Lader 12V/6A €39,95

Transformator 45VA



Sicherheitstrafo für Spielzeuge, Eingang 230V~ 45VA IP45 über ein eingegossenes 2m langes Euronetzkabel mit Stecker. Ausgang 14V~ max. 3.2A Druckklemmenanschluss. Type 6706W. Abmessungen: 132x72x50 mm Pos.E6706 Sicherheitstrafo 45VA nur..... €11,90

Steckerladegerät getaktet 12V/2,5A



Blei- und Bleigel Stecker-Ladegerät für 12V Akkus, neueste Schalt- netzteiltechnik mit max. 2,5A Ladestrom. Durch den automatischen 3-stufen Betrieb wird der Ladevorgang optimiert und erreicht dadurch einen hohen Wirkungsgrad. Nach Beendigung des Ladevorganges schaltet der Lader auf Erhaltungsladung. Eine Überladung des Akkus ist nicht möglich, dieser kann immer angeschlossen bleiben und ist dadurch jederzeit einsatzbereit. Der Lader ist Kurzschluss und verpolungsgeschützt. Betrieb und Diagnostikanzeige über 3-Farben LED. Pos.E6370 Blei-/ Bleigel Ladegerät 12V/2,5A nur..... €33,90

AUTOMATISCHES LADEGERÄT FÜR BLEIAKKUS 12V/21A



Automatisches Ladegerät mit hohem Wirkungsgrad (Schalt- netzteiltechnik) für Bleiakkus. Die Hauptmerkmale sind getaktetes Ladegerät, automatischer Betrieb mit optimierten Ladevorgang, hoher Wirkungs- grad, kompaktes Tischgerät mit 230V Netzanschluß, Kurzschluß und verpolungsgeschützt, Betrieb und Diagnostikanzeige mit 3 LED's. Netz- schalter auf der Rückseite. Lieferung mit Batterieladekabel. Funktion: Ladegerät arbeitet nach der IU1U2 Kennlinie. Zuerst wird mit Konstantstrom (I) geladen, bis die eingestellte Spannung (U1) erreicht wird. Danach schaltet sich der Zeitbetrieb ein mit konstanter Ladespan- nung (U1) und sinkendem Ladestrom. Am Ende des Ladevorganges wird Erhaltungsladung (U2) eingeleitet. Maße: (LxBxH) 245x144x58 mm. Das Ladegerät ist für Blei-Säure-Akkus kalibriert. Pos.E6380 Profi-Lader 12V/21A für Blei-Säure Akkus nur..... €129,95 Auf Wunsch gibt es dieses Ladegerät auch für Bleigelakkus Pos.E6385 Profi-Lader 12V/21A für Blei-Gel-Akkus nur..... €129,95

NEUHOLD - ELEKTRONIK

Ausgabe 1/2005 Februar
 Griesplatz 1 und Griesgasse 33
 A 8020 Graz Fax. 0316/717419
www.neuhold-elektronik.at

DIE FUNDGRUBE FÜR DEN HOBBY-ELEKTRONIKER! Tel. 0316-711245

40A Schaltnetzteil SPS 9400

Schaltnetzteil SPS 9400 für sehr hohe Ausgangsströme bis zu 40A. Die Ausgangsspannung läßt sich zwischen 3V und 15V kontinuierlich einstellen, oder über den Schiebeschalter an der Unterseite, kann auch auf eine Fixspannung von 13,8V geschaltet werden. Digitale Strom- und Spannungsanzeige. Überlast- und Kurzschlußfest (optische Anzeige). Betrieb an 230V~. Maße:(B/H/T) 220x110 x300mm, Gewicht 3,5Kg. Ideal als Stromversorgung für die Funktechnik, im Laborbereich und Werkstättenbereich.

Pos.H642 Schaltnetzteil SPS9400 nur..... €149,95



25A Schaltnetzteil SPS 9250



Schaltnetzteil SPS 9250 für sehr hohe Ausgangsströme bis zu 25A. Die Ausgangsspannung läßt sich zwischen 3V und 15V kontinuierlich einstellen, oder über den Schiebeschalter an der Unterseite, kann auch auf eine Fixspannung von 13,8V geschaltet werden. Digitale LED Strom- und Spannungsanzeige. Überlast- und Kurzschlußfest (optische Anzeige). Betrieb an 230V~. Maße:(B/H/T) 220x110 x225mm, Gewicht 3 Kg. Ideal als Stromversorgung für die Funktechnik, im Laborbereich und Werkstättenbereich.

Pos.E6390 Schaltnetzteil SPS9250 nur..... €114,95

Schaltnetzteil SPS-9600/9602

Hochleistungsschaltnetzteil mit Remote Sensor und Fernsteuerungs-Möglichkeit. Das 900W Schaltnetzteil gibt es in zwei Ausführungen. SPS-9600 kann man bis zu 60A belasten, die Spannung läßt sich zwischen 1-15V kontinuierlich einstellen. SPS-9602 ist bis 30A Ausgangsstrom belastbar, die Spannung ist von 1-30V kontinuierlich einstellbar. Beide Geräte besitzen an der Frontseite einen zusätzlichen Ausgang der aber auf 5A begrenzt ist. Digitale 3-digit LED-Display für Strom- und Spannungsanzeige. Überlast und Kurzschlussfest mit Overload-Anzeige. Drehzahl geregelter Lüfter. Die Schaltnetzteile haben einen Wirkungsgrad bis zu >85% bei sehr geringem Gewicht von nur ca. 5,8 Kg. Ideale Netzteile für Labor Werkstätten und Hobbybereich.

Technische Daten: SPS-9600 1-15V bis zu 60A
SPS-9602 1-30V bis zu 30A

Ripple and Noise: 40mVp-p
 Load Regulation: 0,1% + 5mV
 Line Regulation: 0,05% + 3mV
 Eingangsspannung: 230V~ 50Hz
 Abmessungen (BxHxT): 220 x 110 x 360 mm
 Pos.E5620 SPS-9600 Schaltnetzteil 1-15V/60A nur..... €269,-
 Erst ab Februar KW6 wieder verfügbar.
 Pos.E5625 SPS-9602 Schaltnetzteil 1-30V/30A nur..... €269,-

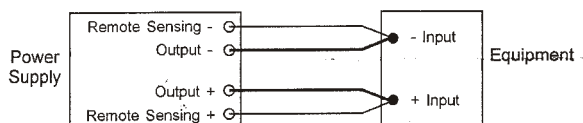

900W Power



Eine Serien bzw. Parallel-Schaltung ist bei der SPS-9600/02 Serie möglich.



Rückseite SPS9600/9602



NEUHOLD - ELEKTRONIK

Ausgabe 1/2005 Februar
 Griesplatz 1 und Griesgasse 33
 A 8020 Graz Fax. 0316/717419
www.neuhold-elektronik.at

DIE FUNDGRUBE FÜR DEN HOBBY-ELEKTRONIKER! Tel. 0316-711245

Hochton-Lautsprecher



Magnetische geschirmte Hochtonkalotte, Impedanz 4 Ohm, Frequenzbereich 3000-20000Hz, 80/100W über Frequenzweiche, Type Kenwood. Außen- Ø 112mm, Tiefe 35mm.
 Pos.E6395 per Stk. nur..... €3,95

Bass-Lautsprecher



Basschassis mit Schaumstoffische und großzügig dimensioniertem Magnet. Leistung 25W, Impedanz 8 Ohm, Frequenzbereich 70-3000 Hz, Schalldruck 86dB, Einbau- Ø 110mm, Tiefe 60mm
 Pos.E6405 per Stk. nur..... €2,95

6-Kanal Video-Verstärker



VA6000 6-Kanal Video Amplifier. 1x Video Eingang, 6 Video Ausgänge(regelbar), Video Input Level 2.0Vpp, Stromversorgung 12VDC(nicht im Lieferumfang enthalten), Output Level 0.5-1.5Vpp, Ausgangsimpedanz 75 Ohm, Maße LxTXH 135x80x22mm.
 Anschlüsse Cinchbuchse. Pos.E6400 nur..... €19,95

Bass-Lautsprecher



Basschassis mit Gummisicke und großzügig dimensioniertem Magnet. Sinusleistung 60W, Impedanz 4 Ohm, Frequenzbereich 50-4000Hz, Schalldruck 86dB, Einbau- Ø 120mm, Tiefe 60mm
 Pos.E6430 per Stk. nur..... €5,95

Bass-Lautsprecher



Basschassis mit Gummisicke und großzügig dimensioniertem abgeschirmt Magnet. Leistung 60W, Impedanz 8 Ohm, Frequenzbereich 50-4000Hz, Schalldruck 87dB, Einbau- Ø 120mm, Tiefe 74mm. Pos.E6415 nur..... €5,95

Lautsprecher



Miniatur Lautsprecher mit Kunststoffmembrane für Außenanlagen etc. Durchmesser 77mm, Tiefe 25 mm, Impedanz 16 Ohm, 0,5W Leistung.
 Pos.E6410 nur.... €-,80

Hunde-/ Katzenscheuche



Ultrasonic Animal Chaser
 Der umweltfreundliche Weg um Ihren Garten von fremden Hunden, Katzen, Rehen oder Hasen frei zu halten. Die Tiere empfinden die 16-23 KHz bei 140dB Schalldruck als äußerst unangenehm. Dazu kommt, daß die Schallwellen in Attacken ausgestrahlt werden. Wirkungsbereich ca. 600 qm. Lieferung mit TÜV/GS geprüfem Netzteil.
 Maße ca. Durchmesser 135 x T70 mm. Wetterfeste Ausführung zur Montage im Freien, jedoch nicht direktem Regen aussetzen. Pos.E6425 nur..... €34,95

Kabelbinder



4,8x200mm, 10xSW, 20xWS, 10xGR, 10XR
 Pos.E1715 50er Pkg. nur..... €1,20

Piezo Hochtöner



Frequenzbereich 1000-20000Hz, Schalldruck 110dB, Maße:186x80x105mm
 Pos.E6420 Hochton.Horn nur..... €2,95

SAT - Kabel



Digitaltaugliches, dämpfungsarmes Koaxialkabel mit Metermarkierung für SAT-TV-Anlagen mit 75dB Schirmungsmaß, Innenleiter 1,1mm, Dämpfung bei 1750MHz 25dB und bei 2250MHz 28dB, Schirmung: doppelte Alufolie und Geflecht, für 7mm F-Stecker, Farbe ws.
 Pos.M279 100m Rolle nur.... €23,90

SAT/TV/FM Steckdose



3-fach Enddose, je 1x SAT, TV und Radio, als Unterputz oder Aufputz Dose verwendbar, inkl. Abdeckung Aufputzrahmen. Pos.M278
 SAT-Dose per Stk. nur..... €5,70
ab5 Stk. per Stk. nur €5,-

F-Stecker



7mm Stecker mit Dichtringe für Außenmontage. 5erPkg.
 Pos.H655 nur..... €1,40

F-Stecker



7mm 10er Pkg
 Pos.M281 nur €1,70

Verbinder



Pos.M282
 nur.... €0,60

NEUHOLD - ELEKTRONIK

Ausgabe 1/2005 Februar
 Griesplatz 1 und Griesgasse 33
 A 8020 Graz Fax. 0316/717419
www.neuhold-elektronik.at

DIE FUNDGRUBE FÜR DEN HOBBY-ELEKTRONIKER! Tel. 0316-711245



Drehscheibe



Ideale Drehscheibe als Reparaturunterlage, Belastbarkeit bis zu 100 Kg. Drehbar 360°. Ideal bei Arbeiten an Monitoren, TV-, Funkgeräten usw.. Kugelgelagerte, schlagfeste Kunststoffscheiben. Maße: Ø = 400mm, H=25mm. Pos.E6265 Reparatur-Drehscheibe nur..... €6,95

Akku-Halogen-Handscheinwerfer



Akku-Halogen-Handlampe für den harten Outdoor-Einsatz. Wasserdichtes Gehäuse, bis zu 4 Stunden Licht, Lichtstrahl 600m, eingebautes Ladegerät, elektronischer Schalter (Softstart zur Lampenschonung), Lieferung mit Ladegerät, KFZ-Ladekabel, Tragegurt. Maße (LxØ): 195x140 mm. Pos.E6270 . nur..... €25,95

Dynavox Box



Dynavox High Class Satelliten. Kleine trapezförmige Satelliten (schlagfestes ABS Gehäuse), welche dem Begriff Klangwunder mehr als gerecht werden. Bestückt mit einem 65mm Minibass, Klippfix-Anschlüsse. 50Hz-20KHz, 92 dB, 60 Watt Aufhängevorrichtung, Maße HxBxBxT 130x95x45x100mm. Pos.E6275 Dynavox Box nur.... €9,-

Maßband



Rollenmaßband mit 10m Länge und 30mm Breite. Mit Stopper und Einzugsbremse, Befestigungsclip. Pos.E4635 nur €3,95

**Präzisions-
schiebelehre**



Schiebelehre höchster Güte. Messbereich 150mm. Anzeige in Inch und Millimeter. technische Daten: Zifferwert Anzeige: 0,01mm/.005 in Genauigkeit(DIN) Fehlergrenzen: 0,02mm auf 100mm, 0,03 über 150mm. Meßsystem: Kapazitiv, Anzeige LCD, Ziffernhöhe 6,5mm, Stromversorgung: 1 Batterie 1,5V Typ SR44AG-13 165mAh. Pos.E2800 Digitalschiebelehre per Stk. nur..... € 19,95

Steckdosenleiste



3x Schuko Steckdosen 45 Grad mit beleuchtetem Schalter, 3 m Zuleitung. Pos. E6135 nur..... €2,30

**Minibohrmaschinen-Set
2 Geschwindigkeiten**



Mini-Akkubohrmaschine mit 2 Geschwindigkeiten. Einstellbar auf 7000 oder 14500 UpM. Im Lieferumfang enthalten ist ein 10-teiliges Set mit verschiedenen Schleif- und Polieraufsätzen sowie ein Steckernetzteil zum Aufladen des Akkus. Maße 180x40x40mm. Pos.E6280 Mini-Drill 7,2 Volt per Satz nur..... €13,95

NEUHOLD - ELEKTRONIK

Ausgabe 1/2005 Februar
 Griesplatz 1 und Griesgasse 33
 A 8020 Graz Fax. 0316/717419
www.neuhold-elektronik.at

DIE FUNDGRUBE FÜR DEN HOBBY-ELEKTRONIKER!

Tel. 0316-711245

Sonnen-Kollektor-Steuerung TDR 2004



- Mikroprozessor gesteuert
- Anzeige der Pumpenlaufzeit
- Abfrage der min/max Temperatur
- 2 x 16 stelliges Display (beleuchtet)
- Automatischer Abgleich

Neu!
 Beleuchtetes Display
 Automatischer Abgleich

Diese mikroprozessorgesteuerte *Temperatur-Differenz-Schaltung* dient zur Steuerung von Solaranlagen. Hierbei werden die Temperaturen am Solarpanel und am Wärmespeicher gemessen und die Temperaturdifferenz ermittelt. Der Mikroprozessor steuert dann entsprechend zwei Umwälzpumpen oder eine Umwälzpumpe und ein Bypass-Ventil über Relais an. Um Rückschlüsse auf die Wirtschaftlichkeit zu erhalten, werden die Einschaltzeiten der Relais (Laufzeiten der Pumpen) sowie die an Fühler 1 gemessene Maximaltemperatur und die an Fühler 2 gemessene Minimaltemperatur gespeichert. Alle Betriebsparameter, wie Temperaturdifferenz, Schalthysterese und Maximalwert für die Speichertemperatur sind über Tasten leicht programmierbar. Alle programmierten Werte, wie die ermittelten Einschaltzeiten der Relais und die gespeicherten min/max Fühlertemperaturen bleiben auch bei einem Stromausfall erhalten, d. h. nach einem Stromausfall arbeitet die Anlage sofort wieder weiter. Alle Meßwerte (Solarpanel-Temperatur, Speichertemperatur, Temperaturdifferenz) sowie alle programmierten Betriebsparameter (Differenz, Hysterese, Maxwert, Relais-Einschaltzeiten) können auf einem 2 x 16 stelligen, beleuchteten Display abgefragt werden. Um ein Verkalken des Wärmespeichers zu verhindern, kann eine maximale Speichertemperatur programmiert werden. Bei Erreichen dieser Temperatur schaltet ein zweites Relais, mit dem z. B. ein Bypass-Ventil oder eine zweite Umwälzpumpe angesteuert werden kann. Für evtl. Notbetrieb sind beide Relais manuell per Tastendruck schaltbar. Die Schaltzustände der Relais werden über Leuchtdioden angezeigt. Bei einem evtl. Fühlerbruch wird das Relais für die Umwälzpumpe des Solarpanels eingeschaltet, um eine Überhitzung der Anlage zu vermeiden. Durch den weiten Einstellbereich ist das Gerät auch für den Einsatz in Schwimmbad-Solarheizungen und vergleichbaren Anwendungen geeignet. Lieferung ohne Temperatur-Fühler.

Technische Daten: Gehäuse: ABS-Kunststoff, Schutzart: IP 40 / DIN 40050, Betriebstemperaturbereich: 0 ... 40 °C, Betriebsspannung: 230 V~/50 Hz, Leistungsaufnahme: max. 1.5 VA (ohne Beleuchtung, 3,5 VA mit Displaybeleuchtung). Relaisausgänge: Ladepumpe 1 x UM, Kontakt: potentialfrei max. Temperatur. 1 x U Kontakt potentialfrei, max. Schaltspannung: 250 V~, Schaltleistung pro Relais: 1000 Watt, Temperatur-Meßbereich: 0°C - 99 °C, Temperaturdifferenz: 1°C - 30 °C, Hysterese: 1°C - 20 °C, Maxwert: 10°C - 99 °C, Meßfühler: PT 1000.

Pos.E6440 Sonnen-Kollektor-Steuerung nur..... € 89,95 *Zum Betrieb werden zwei Fühler benötigt.*
 Pos.E6445 Passender Temperatur-Fühler PT 1000 mit Schraubgewinde Messing G 1/8 per Stk. nur..... € 18,95
 Pos.E6450 Passender Temperatur-Fühler PT 1000 im Edelstahlgehäuse per Stk. nur..... € 18,95

Schnellladefähige NiMh-Akku's

Größe Micro AAA,
SANYO mit 1,2V/800mAh
 Pos.E1875 Stk. nur.. €2,95
 ab 4 Stk. à nur..€2,75



mit Lötflächen
 Pos.E1880 nur..... €3,70
 ab 4 Stk. à nur..... €3,30



Größe Mignon AA, NiMh Akku
SANYO mit 1,2V/2100mAh,
 Schnellladefähig mit 2,1A.
 Pos.HR3U2100 Stk. nur.. €3,30
 ab 4 Stk. à nur.. €3,20
 ab 10 Stk. à nur €3,-

mit Lötflächen
 Pos.E4535
 SANYO 2100 nur..... €3,65
 ab 4 Stk. à nur..... €3,48



Größe Mignon AA
 NiMh Akku **SANYO 2300mAh**
 mit 1,2V Schnellladefähig
 Pos.HR3U2300 Stk. nur €3,65
 ab 4 Stk. à nur..... €3,35
 ab 10 Stk. à nur..... €3,15

NEUHOLD - ELEKTRONIK

DIE FUNDGRUBE FÜR DEN HOBBY-ELEKTRONIKER!

Ausgabe 1/2005 Februar
 Griesplatz 1 und Griesgasse 33
 A 8020 Graz Fax. 0316/717419
www.neuhold-elektronik.at
 Tel. 0316-711245

NiCd-Akkupack



NiCd Akkupack bestehend aus 9 Sub-C Zellen (42x21mm) mit 1,2V-1200mAh pro Zelle, hochstrom und schnell-lade-fähig, getrennter Anschluss vom NTC 6,8K-Ohm (gelbe Leitungen), die Zellen sind leicht trennbar. Der Akkupack ist ideal einsetzbar in Notstromversorgungen, Solaranlagen, Funkanlagen im Modellbaubereich oder zur Reparatur von Elektrowerkzeug-Akkupacks usw..
 Gesamtmaße: 200x42x23mm.

Pos. E4785
 Akkupack 10,2V/1200mAh nur..... €6,95
 ab 3 Stück a`..... €5,64

Sony Ohrhörer



Stereo Ohrhörer mit 1 m langem Anschlusskabel und 3,5mm stereo Winkelklinkenstecker.
 Pos. E6030 per Stk. nur..... €-,90

ECS - Lader

so lange Vorrat!



Die ECS-Technik ist das ideale System zur Ladung von NiCd/NiMH Batterien. Der Akku wird mehrere Male in der Sekunde überprüft, um für den zu ladenden Akku die richtige Ladestromhöhe bereit zu stellen. Nach jedem Meßzyklus wird der Ladestrom entsprechend des Verhaltens des Akkus neu festgelegt. Die permanente Kontrolle des Akkus erlaubt eine schnelle und dennoch schonende Ladung des Akkus. Ein voll geladener Akku wird an speziellen Puls-Pausen-Raten erkannt und wird auf Erhaltung geladen. Falls der Akku bereits "Memory Effekt" hatte wird dieser durch spezielle Ladeimpulse abgebaut. Das Ladegerät ist für Mignon AA und MikroAAA Zellen geeignet, Eingang 12-14VDC, Ausgang bis zu 1,8V/2,5A. Pos. E6435 NiCd-NiMH Ladegerät nur..... €6,95



BESTELLKARTE

Datum: _____

Menge	Pos.-Nr.	Artikel	à €	ges €

Postkarte

Bitte vergessen Sie nicht, umseitig Ihre Adresse vollständig anzugeben.

Bitte ausreichend frankieren

Firma

NEUHOLD - ELEKTRONIK

Griesgasse 33
 A-8020 Graz

Es gelten die jeweils in der Angebotsliste genannten Lieferungs- und Zahlungsbedingungen.

 Unterschrift (für Jugendliche unter 18 Jahren der Erziehungsberechtigte)

