

# 25 Jahre

## NEUHOLD

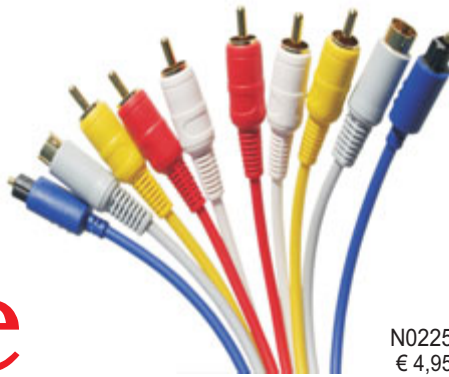

N0225  
€ 4,95

Wir feiern Geburtstag!

## ELEKTRONIK

Ausgabe 1/2009      Februar  
Griesplatz 1 und Griesgasse 33  
A 8020 Graz Fax. 0316/717419  
[www.neuhold-elektronik.at](http://www.neuhold-elektronik.at)

Tel. 0316-711245

### Innovative Angebote

Besuchen Sie uns  
online shopping einfach  
und komfortabel unter  
[www.neuhold-elektronik.at](http://www.neuhold-elektronik.at)



#### Einstellregler - Sortiment



Großes Trimpoti-Sortiment mit vielen Werten gut sortiert insgesamt 200 Stk. für Service und Bastelzwecke. Pos.N1800 per Pkg. € 6,95

#### LED - Sortiment



LEDs gut sortiert in verschiedenen Bauformen, Farben und Werten. Pos.N2465 100er Pkg. nur. € 2,45

#### Drehknopf - Sortiment



11-teilig für 6mm geriffelte Achsen. Die Knöpfe haben folgende Maße: Durchmesser x Höhe, 10x 16mm, 13 x 17mm, 15 x 17mm, 17 x 17mm, 21 x 17mm, 23 x 17mm, 26 x 17mm, 30 x 17mm, 32 x 17mm, 40 x 17mm, 48 x 17mm.  
Pos.N2475 Farbe schwarz € 2,95  
Pos.N2480 Farbe silber € 2,95

#### DVB-T LCD-Fernseher LAMAR PTV1500



Dieser 7" LCD-Farbfernseher mit integriertem DVB-T Receiver und AV-Eingang bietet Fernsehunterhaltung unabhängig vom Aufenthaltsort. Er ist der ideale Begleiter im Auto, LKW, Boot, beim Camping oder zu Hause. Lieferung mit umfangreichem Zubehör. Betriebsspannung 12 V- (über Steckernetzteil, Zigarettenzünder-Adapter oder Akkupack, Bildschirmformat 16:9, Auflösung 480x234 Pixel, Helligkeit 250 cd, integrierte DVB-T und Analog-Tuner mit einfacher Bedienung über das Bildschirmmenü, EPG, automatischer Sendersuchlauf, AV-Eingang und AV-Ausgang, Kopfhörer-Anschluss, integrierte Stereo-Lautsprecher, Anschluss für externe Antenne, Batteriefach für 12 Mignon-Akkus (abnehmbar) Maße (BxHxT): 246x166x39 mm. Lieferumfang: Fernseher, Fernbedienung, Stecker-Schaltnetzteil (100...240 V~, 12 V-/1,5 A), Zigarettenanzünder-Adapter, Akkufach, Universalhalterung, Ohrhörer, AV-Cinchkabel, Teleskopantenne, Bedienungsanleitung. Pos.N2470 nur..... € 99,-

# NEUHOLD - ELEKTRONIK

Ausgabe 1/2009 Februar  
 Griesplatz 1 und Griesgasse 33  
 A 8020 Graz Fax. 0316/717419  
[www.neuhold-elektronik.at](http://www.neuhold-elektronik.at)

**DIE FUNDGRUBE FÜR DEN HOBBY-ELEKTRONIKER!**

Tel. 0316-711245

## DC/DC Wandler LT1615

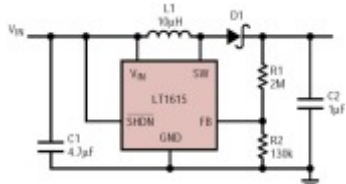

Step-Up Wandler im SOT-23 Gehäuse mit einem Ausgangsstrom bis zu 350 mA, Eingangsspannung 1,2-15V, Ausgangsspannung bis zu 34V. Ein umfangreiches Datenblatt mit Applikationen finden Sie im online-shop. Typ: LT1615IS5  
 Pos.N2500 5er Pkg. nur..... €2,95

## SIM-Kartenhalter



Lumberg 8840A21 SIM-Karten-Verbinder, in Surface-Mount-Technik (SMT), mit Führungs- und Halterrahmen.  
 Pos.N2505 nur... €-,50

## Schaltnetzteil LiteOn



Eingang 100...240 V~. Ausgang 1,8 V-/0,5 A, 3,3 V-/0,78 A, 5 V-/0,4 A, 30 V-/0,003 A.  
 Maße (LxBxH):160x48x25 mm. Pinbelegung aufgedruckt.  
 Pos.N2520 nur.....€-,95

## Mini-Power-Relais

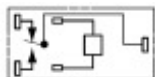

OMRON G8N-1S  
 Spule 12VDC/180 Ohm, 1-polig UM  
 16V/30A, Maße: 14x7,5 mm,  
 H=13,5 mm. Pos.N0720 nur.. €-,60

## HT-Thermistor



DLA97013P  
 103HT2P70137LF  
 10kOhm+/- 2% 25°C  
 -50 °C.....+100 °C  
 N2510 5er Pkg. € 1,95

## TDA1011



Audio-Verstärker  
 2-6W, Ub 3,6-20 V-  
 Ein umfangreiches  
 Datenblatt mit Appli-  
 kationen finden Sie  
 im onlineshop.  
 Pos.N2530 €-,90

## HF-Verbindungsleitung

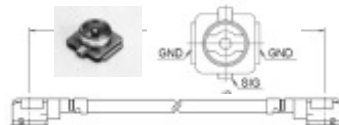

Teflon-Koaxialleitung mit 2 Kabel-  
 buchsen montiert, Länge 78 mm,  
 50 Ohm, Kabeldurchmesser 0,81  
 mm, für Anwendungen bis 6 GHz.  
 Ein Datenblatt finden Sie im online-  
 shop. Lieferumfang: 3 Stk. Verbind-  
 ungsleitungen und 6 Stk. SMT-  
 Printstecker. Pos.N2535 nur.. €2,95

## Sortiment- Kleinpämpchen



Miniatur-Glühlämpchen in  
 unterschiedlichen Größen  
 und Ausführungen, mit löt-  
 baren Anschlüssen, ideal für  
 Modellbau. ca. 100 Stück.  
 Pos.N2495 per Pkg. € 1,80

## Handy- Lautsprecher



Philips Miniatur Laut-  
 sprecher, sehr laut-  
 starke Ausführung.  
 Impedanz: 8 Ohm  
 Abmessungen: (LxBx  
 H): ca.15x11x3,9 mm  
 Pos.N2515 €-,60

## Triac 4A/600V

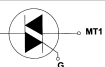

Type: L6004L8  
 10er Pkg.  
 Pos.E2375 nur.. € 1,90

## Elko



1500µF/10V, RM 5=  
 Ø=10 mm, H=16 mm  
 Pos.N2490  
 50er Pkg. nur € 1,95

## Low Drop Spannungsregler

### MIC29302BU SMD

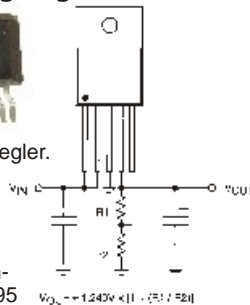

3A Low Drop Spannungsregler.  
 Der Ausgang ist von  
 1,24V bis 25V einstellbar.  
 Die Eingangsspannung  
 muss nur 1V höher sein  
 als wie die Ausgangsspan-  
 nung. Pos.E3425 nur €-,95

## Elektronische Halogen-Transformatoren SUNRISE



Anschluss über Schraubklemmen.  
 Mit VDE und Möbelzeichen.

### Leistung 20...60 W

Eingang 220...240 V~, Ausgang 11,5 V-eff  
 Maße (LxBxH): 100x39x20 mm. Pos.N0640 per Stk. nur..... € 7,95

### Leistung 35...105 W

Eingang 220...240 V~, Ausgang 11,5 V-eff  
 Maße (øxH): 85x22 mm. Pos.N0645 per Stk. nur..... € 9,95

### Leistung 35...110 W

Eingang 220...240 V~, Ausgang 11,5 V-eff  
 Maße (LxBxH): 125x43x20 mm. Pos.N0650 per Stk. nur..... € 9,95

### Leistung 50...150 W

Eingang 220...240 V~, Ausgang 11,5 V-eff  
 Maße (LxBxH): 118x78x38 mm. Pos.N0655 per Stk. nur.... € 14,95

### Leistung 50...210 W

Eingang 220...240 V~, Ausgang 11,5 V-eff  
 Maße (LxBxH): 118x78x38 mm. Pos.N0660 per Stk. nur.... € 17,95

### Beschleunigungssensor ACCELEROMETER LOW POWER, ADXL330KCPZ-RL

Small, Low Power, 3-Axis  $\pm 3g$

mit analogen Ausgang der Achsen xyz.  
 Einfache Ub 1,8...3,6V,  
 Empfindlichkeit 300mV/g, Bereich +/- 3gr  
 SMD Gehäuse LFCSP, Maße 4x4x1,45 mm

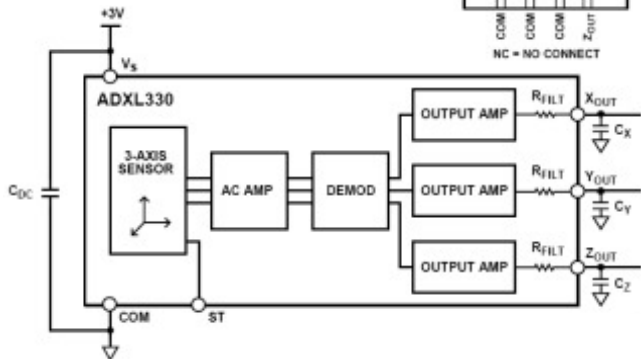

Einsetzbar in der Beschleunigungsmessung, Alarmanlagen, Vibrationsmessung, Neigungsmessung usw. für Messungen an Teilen die bewegt werden. Ein umfangreiches Datenblatt finden Sie im Onlineshop.  
 Pos.N2540 ADXL330KCPZ-RL per Stk. nur..... €4,95

### Lautsprecher - Aktivbox



Lautsprecherbox Motorola mit Verstärker für Handyanschluß mit ca. 1,5m langem Spiralkabel (durch Abschneiden des Steckers universell einsetzbar), DC Anschlußkabel 45 cm lang, KFZ-Stecker mit grüner LED (Betriebsanzeige). Type der Freisprecheinrichtung TDMA M3097/M3090. Ideal für Bastelzwecke, Gehäuse einfach zum Öffnen, an der Rückseite 4-Kreuzschlitzschrauben. Die Kabel sind gesteckt. Verstärker IC ist der bekannte TDA1519B. NF-Eingang beim Spiralkabel ist die geschirmte Leitung mit dem rosa Innenleiter. Einsetzbar als Telefon, Funk-, Monitorlautsprecher. Einfache Montage mit Halteclip oder Montageplatte im Lieferumfang. Ub= 12V=, Maße der Box LxTxH 85x55x40mm. Pos.E6915 nur ..... €2,95

### BUZ 104L

V<sub>DS</sub> = 50 V  
 I<sub>D</sub> = 17,5 A  
 R<sub>DS(ON)</sub> = 0,1 Ohm  
 N channel  
 TO220



Pos.N1545  
 5er Pkg. nur..... € 1,95

### Pipette



1 ml mit Skalen-einteilung für genaue Dosierung.  
 Pos.N2545 €,-,30

### Steckdosen Adapter



einfach zum Zwischenstecken mit beleuchtetem Wippschalter, max. Schaltleistung 3500 Watt.  
 Pos.N0310 nur.....€1,95

### Netztransformator



printbare Ausführung, prim.: 220V~, getrennte Kammerwicklungen, Ausgänge 2x15V/2x 600mA. Keine Mittelanzapfung  
 Maße: (BxHxT) 60x44x51 mm.  
 Pos.E6500  
 Netztrafo nur..... € 1,95

### Überspannungsableiter

EPCOS  
 T83-A350XF



3-Elektrodenableiter mit Keramik-Isolator. Ableitwechselstrom: 10 A, Ableitstoßstrom 20 KA Nenn-Ansprechspannung: 350V  
 Pos.E5580 5er Pkg. € 1,95

### Lichtschranke



TCST1103  
 Pos.N1685  
 nur..... € -,25

### LED-Zeile



2 grüne LED mit 3 mm ø RM 2,54  
 2 V/12 mA  
 Pos.N1875  
 nur..... € -,10

### LED 3mm

rot, Kingbright L-934H  
 10er Packung  
 Pos.N1880  
 nur..... € -,50

### Schaltnetzteil Yokogawa



Eingang 100...240 V~, Ausgang 31 V-/1,6 A, 16 V-/0,5 A, 5 V-/0,5 A, 3,3 V-2 A.  
 Maße (LxBxH): 153x140x50 mm.  
 Ein Datenblatt finden Sie im Onlineshop.  
 Pos.N2550 Schaltnetzteil Yokogawa € 3,95

### Montageteile Sortiment



verschiedene Schrauben gut sortiert gesamt 1000gr.  
 Pos.N1805 per Pkg. nur € 2,95

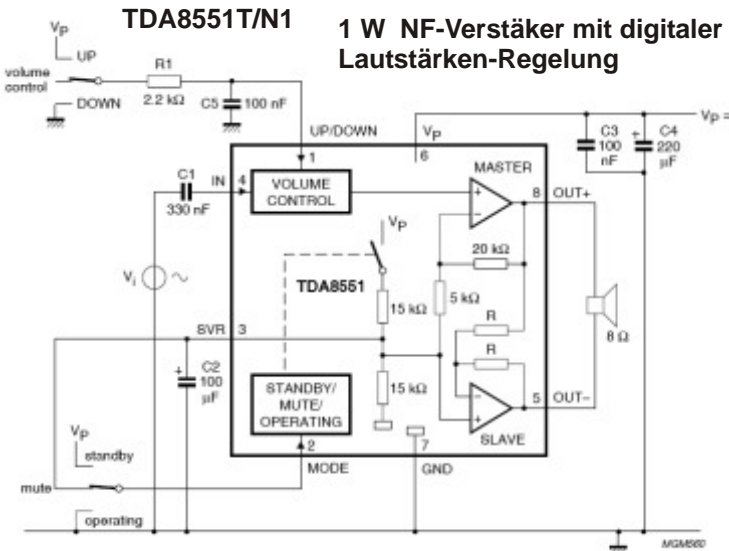

Einfach aufzubauender NF-Verstärker mit digitaler Lautstärkeeinstellung und schaltbarer Rauschsperr. Betriebsspannung 5V-(2,7-5,5V). Im SO8 Gehäuse. Ein Datenblatt finden Sie im onlineshop. Pos.N2555 10er Pkg. nur..... €1,95

### Lithium-Ionen-Akku



Type V30145-K1310-X277  
 Der Akku ist in einem Kunststoffgehäuse eingebaut und kann leicht entfernt werden! Am Akku selbst steht die Bezeichnung SAMSUNG ICP463450  
 Technische Daten: 3,7 V-/750 mAh  
 Maße (LxBxH): ca. 52x40x5,1 mm.  
 Wichtiger Hinweis: Lithium Ionenzellen sind einfach zu laden, es muss jedoch in jedem Fall sichergestellt sein, dass die Spannung von 4,2 V/Zelle nicht überschritten wird und der Ladestrom 1 C (max. 750 mA/1 Stunde lang) nicht übersteigt. Pos.N2585 nur..... €1,50

### Steckerlader FRIWO



Hochwertiges Netzteil mit Schaltnetzteil-Technologie. SNG-49-2-1/1456  
 Eingang: 220..240 V~/50-60 Hz/45 mA  
 Ausgang: 5 V-/420 mA  
 Anschlusskabel ausgangseitig mit 1,75 m Länge und Lumberg Handstecker. Für andere Anwendung den Stecker einfach abzwicken, gelb = plus, braun = minus.  
 Pos.N2560 Schaltnetzteil nur..... €1,20

### Gerätefüße

Selbstklebend aus Gummi  
 Maße (øxH): 22x5 mm  
 Pos.N2570 4er Pkg. nur... €-,50

### Isolierschlauch

Gelb - Innen-ø 0,9 mm - Außen-ø 1,6 mm - Länge 3 m.  
 Pos.N2575 nur..... €-,45

### Print- trafo



Eingang:230V~  
 Ausgang:12V/40mA  
 Maße:23x19x22mm  
 Pos.N1910 nur €-,50

### Mabuchi- Motor



FF-180SH  
 Ub = 2,4V(1-3,2)  
 Pos.N2580  
 nur..... €-,95

### SMD-LED-Strip hochflexibel,33 LEDs



SMD-LED-Strip superflexibel mit 33 SMD-Led's, einfache Befestigung an der Rückseite selbstklebend (einfach Folie abziehen). Der Strip kann direkt an 12V betrieben werden (Vorwiderstände integriert). Ideal für direkte oder indirekte Beleuchtung im Haus (z.B als Beleuchtung hinter dem TV oder unter Regalen und Schränken), am Fahrzeug (StVO beachten!) oder z.B. im Modellbau. Der selbstklebende Strip kann jeweils alle 3 LEDs abgeschnitten und einzeln betrieben werden. Betrieb an 12V ca. 200mA (33 LEDs), Länge 49,3 cm mit Anschlussleitung 60 cm.

SMD-LED-Strip mit 33 blauen LED's Pos.N0325 nur.. €10,49  
 SMD-LED-Strip mit 33 roten LED's Pos.N0330 nur.. € 7,95  
 SMD-LED-Strip mit 33 weissen LED's Pos.N0335 nur..... €12,95  
 SMD-LED-Strip mit 33 warm/weissen LED's  
 Lichtfarbe entspricht einer Glühlampe LED-33/WW nur..... €12,95

### Klett-Kabelbinder



Immer wieder verwendbare Kabelbinder mit Klettverschluss. 2 Stück mit 125 mm Länge und 2 Stück mit 180 mm Länge. Ideal zum Bündeln von Kabeln am PC, zum Verschnüren von geöffneten Kabelbunden, Verlängerungskabeln usw.  
 Pos.N2565 per Satz nur..... €-,95

### Mini-Barebone ECS MD100



Stromsparender, sehr gut ausgestatteter Mini-PC mit Einbaumöglichkeit für eine beliebige SATA-Festplatte. Bereits konfiguriert mit Intel Atom CPU, 1 GB DDR2-RAM und DVD-Brenner. Ideal als PC für Büros, Schulen, zum Einsatz als Server, Router usw.

**Technische Daten:** Betriebsspannung 230 V~  
 (über externes Schaltnetzteil 19 V-/3,42 A)

- CPU Intel Atom 230, passiv gekühlt
- Chipsatz Intel 945GC und ICH7
- 1 GB DDR2-RAM (max. 2 GB)
- Slim-Line DVD-Brenner, Multiformat, DL
- Laufwerksschacht für eine 3,5" SATA-Festplatte
- Steckplatz für eine miniPCIe WLAN-Karte
- integrierter, leiser Gehäuselüfter
- Anschlüsse: VGA, 6x USB 2.0 (2x Front, 4x Rückseite), LAN (10/100 Mbps), 2x PS/2, Audio (2x Front, 3x Rückseite), RS232. Maße (LxBxH): 270x60x205 mm. Lieferumfang: Barebone mit allen angegebenen Komponenten (fertig montiert), Netzteil, Netzkabel, Mainboard-Handbuch, Treiber-CD. Zum Betrieb ist lediglich eine SATA-Festplatte und ein Betriebssystem nötig! Pos.N2590 Mini-Barebone ECS MD100 €199,90 Der Aktionspreis ist zuzüglich der Versandkosten!

### Sicherheits-Messkabelsatz 1KV/10A



Original **Mastech** Messkabelset mit Sicherheitswinkel -stecker 4 mm zweite Seite mit Prüfspitze, Länge ca. 85cm. Pos.E9610 ..... €4,95

### Electret-Kapsel



Empf. -72 dB, Frequenzbereich 35...18000 Hz, Ub 1,5...10 V=, Maße: 9,8x5mm. N0780 nur..... €-,30

### LCD Punktmatrixmodul



LCD-Displaymodul mit 2 x 16 Zeichen, Anschluss über 16-polige Flachbandleitung. Betrieb an +5V, TTL und 5V CMOS, Schnittstelle für Mikroprozessor-Bus kompatibel zu HDD44780, Anzeigefläche (LxH)36x10mm, Maße (LxBxH) 63x7,5x20 mm Pos.N0035 per Stk. nur..... €1,95

### Drehimpulsgeber

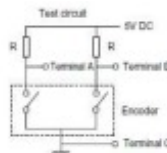

2 Ausgänge, 15 Impulse pro Umdrehung. Drehknopflänge 9 mm. Optischer Encoder mit mechanischer Rasterung 15 Stellungen pro Umdrehung. Impulsausgang für beide Drehrichtungen (links-rechts), Drehrichtungserkennung. Pos.N2085 nur..... €-,95

### SMD Taster 1102S-2

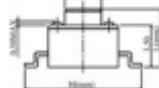

Tact-Switch 6x6 mm L=4,3 mm 1-polig EIN, Schaltleistung 50mA Pos. E9175 50er Pkg.(Gurt) €1,95

### Fast Ethernet Switch, 8-Port



Zum Aufbau von Netzwerken für bis zu 7 Teilnehmer. Es können gleichzeitig 10 Mbps- und 100 Mbps-Netzwerkarten verwendet werden. Technische Daten: LED-Anzeigen für einfache Netzwerk-wartung, einfacher Anschluss über RJ45-Buchsen (Patchkabel), automatische Geschwindigkeits-Erkennung (10 Mbps/100 Mbps), Auto MDI/MDI-X, Wandmontage möglich Schutz gegen Netzwerküberlastung u.v.m. Maße (BxHxT): 126x 28x70mm. Lieferumfang: Switch, Steckernetzteil, Anleitung. Pos.N2450 Fast Ethernet Switch, 8-Port.....€11,90

# NEUHOLD - ELEKTRONIK

DIE FUNDGRUBE FÜR DEN HOBBY-ELEKTRONIKER!

Ausgabe 1/2009      Februar  
Griesplatz 1 und Griesgasse 33  
A 8020 Graz Fax. 0316/717419  
[www.neuhold-elektronik.at](http://www.neuhold-elektronik.at)  
Tel. 0316-711245

## Piezo-Zünder



erzeugt eine Hochspannung, die für eine Funkenlänge bis zu 10 mm ausreichend ist. Ideal für Experimentierzwecke, als Ersatz für defekte Anzünder. Maße: (LxBxH): 5x6,5x8,5 mm. Pos.N1680 nur..... €-,30

## Stoßdämpfer STABILUS LIFT-O-MAT 3372MR



Robuster Gasdruck-Stoßdämpfer, geeignet zur Bedämpfung von Plattformen, für Modellbau, Fahrzeugbau usw. Länge 220...343 mm, Stoßdämpfer- $\varnothing$  23 mm, Kolbenstange- $\varnothing$  10 mm, 960N. Pos.N2610 Gasdruck-Stoßdämpfer per Stk. nur..... €4,95

## Schalter

printbar, RM 2,54  
2-polig UM  
Pos.N0445 nur.... €-,20



## Querstromlüfter QLK45



Querstromlüfter QLK45/0018, Betrieb an 380V~ 50Hz, Walzendurchmesser 45mm, Länge 180mm, für horizontalen Einbau, zulässige Umgebungstemperatur 0 - +60°C, Motor links, Luft -Auslass 31x182mm, Abmessungen ca. Länge 265mm, Tiefe 79mm, Höhe 71mm. Pos.E9025 Querstromlüfter nur..... €9,95

## Stoßdämpfer



Robuster Öldruck-Stoßdämpfer mit einstellbarer Druckstufendämpfung, geeignet für Fitnessgeräte, Modellbau, Fahrzeugbau usw. Länge min. 345 mm, max. 545 mm (Augenmitte zu Augenmitte), Stoßdämpfer- $\varnothing$  45 mm, Kolbenstange- $\varnothing$  12,5 mm. Pos.N2595 nur..... €4,95

## BleiGel-Lader 3A



Automatik-Lader zum Laden von Blei-Gel-Akkus ab ca. 7 Ah Kapazität, z.B. von USV-Anlagen, Notstromanlagen, Modellbau, wartungsfreien Fahrzeugbatterien usw. Während des Ladebetriebes blinkt eine grüne LED, bei Beendigung des Ladevorgangs leuchtet die LED dauernd. Durch die Umschaltung auf Erhaltungsladung kann die Batterie ständig am Ladegerät angeschlossen bleiben. Der ausgangsseitige Stecker kann einfach gegen Krokoklemmen getauscht werden. Betriebsspannung 230 V~ Ladestrom max. 3 A, Ladeschlussspannung 14,4 V-, Kabellänge eingangs- und ausgangsseitig ca 1,2 m. Maße (LxBxH): 115x60x38 mm. Pos.N2605 BleiGel-Lader nur..... €7,95

## Infrarot-Thermometer



Infrarot-Thermometer zur berührungs- und gefahrlosen Messung der Temperatur auch von heißen, beweglichen oder spannungsführenden Teilen. Ideal zum Einsatz bei Service, Wartung und Reparatur von elektrischen Maschinen, Verbrennungsmotoren usw. Messbereich -20...+200 °C Genauigkeit bei -1...+200 °C: +/-2,5 °C Genauigkeit unter -1 °C: +/-4 % Entfernung zum Messpunkt 75...300 mm Verhältnis Entfernung: Messpunkt 5:1 Ansprechzeit 0,5 sec, Laser zur Zielerfassung grüne LCD-Hintergrundbeleuchtung, Stromversorgung über 12 V-Batterie L1028 Maße (LxBxH): 112x64x29 mm. Pos.N2600 IR-Thermometer nur..... €24,95 Passende Batterie Pos.E-23A per Stk. €3,95

## Schrumpfschlauch-Sortiment 100-teilig Farblich



Abchnittslängen 100mm, Durchmesser 1,5mm(30St.), 2,5mm(30St.), 4,0mm(20St.), 6,0mm(10St.), 10mm(6St.), 13mm(4 St.), Schrumpfrate 2:1 Lieferung in praktischer Aufbewahrungs-Box, Maße LxTxH 205x110x 30mm. Pos.E7607 Sortimentsbox nur..... €2,95 Zusammenstellung wie oben, alle in schwarz Pos.E7605 Sortimentsbox nur..... €2,40

# NEUHOLD - ELEKTRONIK

DIE FUNDGRUBE FÜR DEN HOBBY-ELEKTRONIKER!

Ausgabe 1/2009 Februar  
 Griesplatz 1 und Griesgasse 33  
 A 8020 Graz Fax. 0316/717419  
[www.neuhold-elektronik.at](http://www.neuhold-elektronik.at)  
 Tel. 0316-711245

## Profi - Digital - Multimeter mit USB Computeranschluss



### Technische Daten:

3 5/6 -stelliges LCD-Display mit 20 mm Ziffernhöhe. Blau beleuchtetes Display. Gehäusefarbe orange/braun und Aufstellbügel.  
 Gleichspannung: 600mV ( $\pm 0,5\%$ ) 6 / 60 / 600 V ( $\pm 0,8\%$ ) 1000 V ( $\pm 1,0\%$ )  
 Wechselspannung: 600mV ( $\pm 3,0\%$ ) 6 / 60 / 600 V ( $\pm 1,0\%$ ) 700 V ( $\pm 1,5\%$ )  
 Gleichstrom: 600/6000  $\mu$ A ( $\pm 1,5\%$ ) 60/600 mA ( $\pm 1,8\%$ ) 6 / 10 A ( $\pm 2,0\%$ )  
 Wechselstrom: 600 /6000  $\mu$ A ( $\pm 1,8\%$ ) 60/600 mA ( $\pm 2,0\%$ ) 6 / 10 A ( $\pm 3,0\%$ )  
 Temperatur:  
 55°C ...0°C ( $\pm 5\%$ ) 1°C...400 °C ( $\pm 2,0\%$ ) 401°C...1000°C  $\pm 2\%$  of rdg  
 Kapazität: 60 nF ( $\pm 3,0\%$ ) 600 nF / 6 / 60  $\mu$ F ( $\pm 3,0\%$ ) 300  $\mu$ F ( $\pm 5,0\%$ )  
 Frequenz: 99,9 Hz..... 999,9 kHz ( $\pm 0,1\%$ )  
 Widerstand:  
 600 Ohm / 6 / 60 / 600 kOhm / 6 MOhm ( $\pm 0,5\%$ ) 60 MOhm ( $\pm 1,5\%$ )  
 Durchgangsprüfer: akustisch < 50 Ohm  
 Diodentest: 1 V / 1 mA, Stromversorgung: 1 x 9 V Block-batterie (6F22).  
 Abmessungen: 180 x 85 x 40 mm  
 Zubehör: 1 Paar Messleitungen, Draht-Temperaturfühler, Batterie, Deutsche Bedienungsanleitung, Software für Windows 2000/NT/XP, 1 Paar Krokodellenden.

### Optischer Anschluss



Digital-Multimeter mit Datenausgang nach IEC-1010-1 (61010-1@IEC:2001), CAT-II 1000 V und CAT III 600 V.  
 3 5/6-stelliges Profi-Digital-Multimeter mit automatischer und manueller Bereichsumschaltung, USB-Computeranschluss, Drehschalter zur Messbereichswahl von Gleich- zu Wechselspannung, Gleich-/Wechselstrom, Widerstand, Diodentest, Durchgangssummer, Temperatur, Frequenz und Kapazität. Data Hold-Funktion. Pos.E8425 per Stk. nur..... €39,95

## Sirene SI-164

Superlaute Druckkammer-Sirene mit integriertem Signal-generator. Bei Betrieb werden 6 verschiedene Töne nacheinander abgespielt. Betriebsspannung 6...13,8 V - Leistung 20 W. Maße ( $\varnothing \times L$ ): 85x102 mm. Pos.N2615 Druckkammer-Sirene nur..... € 7,95



## Elko 2200 $\mu$ F/50V

RM 7,5mm, 105°C,  $\varnothing$  = 18mm, H= 36mm Pos.E9300 5er Pkg. nur..... €1,20



## MP-3 Player



Kompakter kleiner MP3-Player von HAMA 55741 für SD/MMC Speicherkarten. Betrieb mit einer Micro-Zelle reicht bis zu 10 Stunden Wiedergabe. Auch verwendbar als externer Kartenleser, einfach mp3-Dateien oder Daten mit dem beiliegenden Mini-USB-Kabel vom PC übertragen. 56x54x14 mm. Lieferung mit USB 2.0-Kabel und Software-CD. Pos.N1955 MP-3 Player nur..... €3,95

## Schwingungsdämpfer Goodyear

Stabiler Schwingungsdämpfer aus Gummi, Länge 196 mm, Augenabstand 150 mm, ideal zum schwingungsgedämpften Aufhängen von Pumpen, Motoren als Ruckdämpfer für Seile usw. Pos.N2620 Schwingungsdämpfer nur..... € -,95



## Fotowiderstand

Hellwiderstand ca. 500 Ohm, Dunkelwiderstand ca. 5 MOhm.  $\varnothing$  = 5 mm. Pos.N1920 nur....€ -,20



## SMD-LED-Strip mit 15 RGB LED's,



Länge 50 cm, RGB getrennt ansteuerbar, superflexibel, einfache Befestigung an der Rückseite selbstklebend (einfach Folie abziehen). Der Strip kann direkt an 12V betrieben werden ca. 90mA pro Farbe (Vorwiderstände integriert). LED-15/RGB nur..... €14,90

# NEUHOLD - ELEKTRONIK

Ausgabe 1/2009 Februar  
 Griesplatz 1 und Griesgasse 33  
 A 8020 Graz Fax. 0316/717419  
[www.neuhold-elektronik.at](http://www.neuhold-elektronik.at)

**DIE FUNDGRUBE FÜR DEN HOBBY-ELEKTRONIKER!**

Tel. 0316-711245

## Kraftstoff-Filter



Universell einsetzbarer Benzinfilter für Auto, Boot, Rasenmäher, Motorrad usw. passend für Schläuche von 6...8 mm  $\varnothing$ . Maße ( $\varnothing$ xL): 37x108 mm. Pos.N2625 per Stk. nur... €-,90

## Gummiband



Gummiband mit Klettverschluss, ideal für alle Outdoor-Aktivitäten, zum Verschnüren von Kabelbunden, Schläuchen usw. Gurtbreite 30 mm, Gurtlänge 400/800 mm. Pos.N2630 per Stk. nur... €-,60

## SMD-LED's OSRAM



Hochwertige SMD-LEDs von OSRAM. 5 verschiedene Typen mit jeweils 20 Stück. (100 Stk.) Pos.N2635 per Pkg. nur €2,95

## MABUCHI MOTOR FS-395PH

Leistungsstarker Gleichstrommotor mit Gleitlagern aus Sinterbronze.

Betrieb an 12-24V=  
 Leerlaufstromaufnahme bei 24V/145mA  
 14800Upm, Stromaufnahme max. 9,8A.  
 Motormaße: (LxO) = 29mm, Länge 50mm  
 Welle: (LxO) = 2,3mm, Länge 14mm. Ein Datenblatt finden Sie in unserem Downloadbereich.  
 N0070 per Stk. nur...€1,95



## USB Seriell Konverter

ermöglicht den Betrieb serieller Geräte wie Modems, Drucker oder Mäuse am USB Port Ihres PCs oder an einem USB Hub. Pos.N0600 nur...€6,95



## AV-Funkübertragungssystem H+H DVS20

Einfach zu installierendes Audio- und Video-Übertragungssystem mit integriertem UHF-Modulator. Ideal zum Übertragen von Audio- und Videosignalen von DVD-Player, SAT-Receiver, Überwachungskamera usw. in andere Räume, ohne Kabelverlegung.

### Technische Daten:

Betriebsspannung 230 V~ (über mitgelieferte Steckernetzteile), Übertragungsfrequenz 2,4 GHz (4 Kanäle), Übertragung des Fernbedienungssignals auf (433 MHz), Cinch-Anschlüsse für Audio/Video, Reichweite max. 100 m bei optimalen Bedingungen. Lieferumfang: Sender, Empfänger, Netzteile, 2x Scart-Adapterkabel (Scartstecker zu Cinchstecker), IR-Kabel, Anleitung. Pos.N2445 AV-Funkübertragungssystem H+H DVS20 nur..... €19,95



## PROFET® BTS 430 K2

36A / 50V  
 R<sub>son</sub> 0,038 Ohm  
 N channel

Smart Highside Power Switch

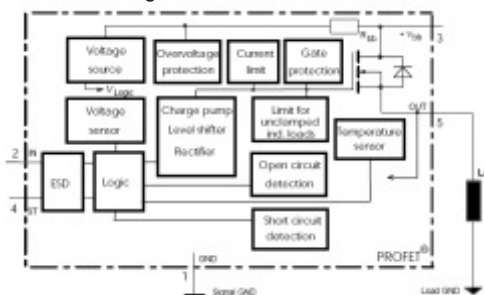

Gehäuse SMD TO220 AB/5

Pos.N1435 3er Pkg. BTS430K2 nur..... €2,95

## Sensor LED-Leuchte



Batteriebetriebene LED-Leuchte mit PIR-Sensor und Dimmer, geeignet für die Montage an Wand, Decke oder Metallflächen. Ideal für den Einsatz als Notbeleuchtung, für Camping, Wohnmobil usw. Durch den integrierten Dimmer ist die Helligkeit der 6 LEDs stufenlos regelbar. Die Leuchtdauer ist in 4 Stufen (20 s/60 s/90 s/Dauer) und die Dämmerungsschwelle stufenlos einstellbar. Maße ( $\varnothing$ xH): 85x45 mm. Betrieb mit 4 Micro-Batterien (nicht im Lieferumfang). Pos.N2655 nur...€4,95

## Electret-Kapsel



Kondensator-Mikrofon mit extrem kleinen Maßen für Handys, Telefone, Kameras usw. Impedanz ca. 1,2 k, Frequenzbereich 50...12000 Hz, Betriebsspannung 1,5...10 V. Maße ( $\varnothing$ xH): 6x2,5 mm. Pos.N2640 per Stk. nur .. €-,30

## Alps Miniatur-Schalter

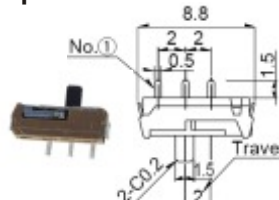

SSSS7 Serie  
 1-polig UM 0,3A  
 Pos.N2645 10er Pkg. €-,95

## Mikrofonkabel Piranha Monoflex



Hochflexibles, absolut trittfestes Studiokabel für den harten Bühneneinsatz. Querschnitt 1x0,22 mm<sup>2</sup> abgeschirmt,  $\varnothing$  = 6,4 mm hochflexibler Silikon-Außenmantel, Farbe rot, Länge 10 m. Pos.N2650 per Bund €7,95



# NEUHOLD - ELEKTRONIK

**DIE FUNDGRUBE FÜR DEN HOBBY-ELEKTRONIKER!**

Ausgabe 1/2009      Februar  
 Griesplatz 1 und Griesgasse 33  
 A 8020 Graz Fax. 0316/717419  
[www.neuhold-elektronik.at](http://www.neuhold-elektronik.at)  
 Tel. 0316-711245

## Spezialbohrer-Set



Hochwertiges HSS-Bohrersset, bestehend aus einem Fräsbohrer  $\varnothing$  6 mm, einem Stufenbohrer 4...12 mm, einem Schälbohrer 8...20 mm und einem Kegelsenker 4...12,4 mm in einer Metallbox. Pos.N2660 €17,95

## Magnetfeld-generator



Dieser Magnetfeld-generator arbeitet auf physikalisch-induktiver Basis. Somit ist kein mechanischer Eingriff in das vorhandene Rohrsystem notwendig und sichergestellt, dass keine Veränderung der Wasserqualität stattfindet. Pos.N2665 nur €2,95

## IRF9622



MOS-P-FET-e, V-MOS, 200 V, 3 A, 40 W, < 2,4 (1,5 A) - TO220  
 Pos.N1865 nur... €-,30

## Spann-/Leimzangen-Set



Kräftige Zangen in verschiedenen Größen und Farben, hervorragend geeignet für Leim- oder Klebearbeiten in unzähligen Anwendungen. Längen von ca. 60...90 mm. Insgesamt 22 Stück. Pos.N2670 Leimzangenset nur... €3,95

## Gerätegriff



Stabiler Kunststoff-Bügelgriff mit 2 Bohrungen ( $\varnothing$  5 mm) zur einfachen Montage mit Blechschrauben. Befestigungslochabstand 102 mm. Maße: 120x25 mm. Ideal für Gehäuse, Schubläden, Türen usw. Pos.N2675 per Stk. nur €-,50

## Steckerlader



Hochwertiges Netzteil mit Schaltnetzteil-Technologie. Eingang 110...240 V~ Ausgang 5 V-/0,6 A Ausgangsseitiges Anschlusskabel 1,5 m mit verschiedenen Steckern (einfach abzuzwickeln, rot = plus, weiß = minus). Pos.N2680 nur..... €1,95

## Lastrelais V23072

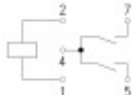

Spule: 12V= 130 Ohm  
 2-Polig Ein  
 2 x 40 A  
 printbar  
 Maße: 17x15x20 mm  
 Pos.N0885 nur..... €-,60

## Reedkontakt



Vieleseitig einsetzbarer Alarmkontakt mit 4 m 4-poliger Anschlussleitung. Schaltleistung 70 V-/0,5 A. Maße (LxBxH): 77x17,6x9 mm. Pos.N2690 per Stk. nur. €1,95

## Spiralkabel



0,25 mm<sup>2</sup>, Länge ca. 0,6 m/3 m, mit Krokoklemme, verwendbar als Messleitung, für Antistatik-Armbänder usw. Farbe creme-weiß. Pos.N2695 nur..... €-,50

## Spanngurte-Satz



3-teiliger Spanngurte-Satz zum Sichern von Lasten, Kartons, Kisten usw. auf dem Anhänger, im Kofferraum usw. Gurtbreite 25 mm, Gurtlänge je 1,5 m. Beidseitig gummierte Metallhaken. Pos.N2700 nur €3,95

## LED-Taschenlampen-Set GRUNDIG



Hochwertiges LED-Taschenlampen-Set mit edlen, wassergeschützten Aluminiumgehäusen. LED-Lebensdauer bis zu 100.000 Stunden. Taschenlampe mit Druckschalter und 12 Hochleistungs-LEDs, Schlüsselanhängerleuchte mit einer LED. Maße der Taschenlampe (Lx $\varnothing$ ): 130x43 mm, Betrieb mit 3 Micro-Batterien (im Lieferumfang). Maße der Schlüsselanhängerleuchte (Lx $\varnothing$ ): 65x18 mm, Betrieb mit 3 Knopfzellen AG3 (im Lieferumfang). Pos.N2685 Grundig-Set €9,95

## LED-Leseleuchte



LED-Leseleuchte mit rauchfarbenem Kunststoff-Standfuß und Clip zum direkten Befestigen an Buchseiten. Durch die ultrahelle LED und den flexiblen Hals bieten sich zahlreiche Einsatzmöglichkeiten. Pos.N2705 nur..... €1,95

## Unterlegscheiben-Sortiment



Bestehend aus 250 verzinkten Unterlegscheiben und Federscheiben für Schrauben M5...M10 in Kunststoffbox. Pos.N2710 nur..... €1,95

## Puls- und Kalorienuhr Heartbeat



Mit der Puls- und Kalorienuhr ist es möglich durch den externen Pulsmodus zur Bestimmung der Herzfrequenz ohne Bruststreifen Ihren Puls und Ihren Kalorienverbrauch während Ihres Trainings zu errechnen. Features: Zeit- und Kalenderanzeige, Tagesalarm und Stundenton, Chronograph (Stoppuhr) mit Zwischenzähler, Trainingszähler mit automatischen oder manuellen Kalorienzähler. Pos.N2715 per Stk. nur €14,95

# NEUHOLD - ELEKTRONIK

DIE FUNDGRUBE FÜR DEN HOBBY-ELEKTRONIKER!

Ausgabe 1/2009      Februar  
Griesplatz 1 und Griesgasse 33  
A 8020 Graz Fax. 0316/717419  
[www.neuhold-elektronik.at](http://www.neuhold-elektronik.at)  
Tel. 0316-711245

## USB 2.0 Card-Reader



Card-Reader zum Lesen und Beschreiben von allen gängigen Speicherkarten. Kompatibel zu SDHC Speicherkarten. Features: USB 2.0 (kompatibel zu USB 1.1), unterstützt alle gängigen Speicherkarten (SD, SDHC, CF TF, XD, MS ...), ab Windows ME. Lieferumfang: Kartenleser, USB-Anschlusskabel, Anleitung. Pos.N2720 per Stk. nur..... €6,95

## 3,5" Festplatten-Gehäuse Bluemedia BM-3350



Hochwertiges Aluminium-Gehäuse zum Betrieb von 3,5" IDE-Festplatten am USB 2.0-Anschluss. Technische Daten: USB 2.0 (kompatibel zu USB 1.1), Übertragungsrates bis zu 480 Mbps, für Standard IDE-Festplatten, ab Windows 98SE (ab Windows ME keine Treiberinstallation nötig). Maße (LxBxH): 192x110x33 mm. Pos.N2725 per Stk. nur..... €9,95

## Laptop-Tasche FUJITSU-SIEMENS



Diese Notebook-Tasche mit gepolstertem Innenraum sorgt für einen sicheren Transport Ihres Notebooks. Zusätzliches gepolstertes Fach für Netzteil, Datenträger, Laufwerke usw. Geeignet für alle 15,4" Notebooks. Pos.N2730 nur..... €5,95 Geeignet für alle 17" Notebooks. Pos.N2735 nur..... €5,95

## USB-Webcam HAMA



USB-Kamera mit integriertem Mikrofon zur Benutzung mit PC oder Laptop. Mit dem umfangreichen Softwarepaket (HAMA Webcam Suite) können Sie Bilder bearbeiten, Video- und Audioaufnahmen versenden oder einfach über das Internet kommunizieren. Technische Daten: USB 1.1, kompatibel zu Skype, ICQ, MSN Messenger, Yahoo, AOL usw. Auflösung: 640x480 Pixel, max. 30 Bilder/sec, Stromversorgung vom USB-Port (nur 1 Kabel vom PC zur Kamera), ab Windows XP, der Standfuß der Webcam kann auch als Klemmfuß für TFTs oder Notebooks verwendet werden, Kabellänge 1,5 m. Maße (BxHxT): 57x60x45 mm. Lieferumfang: Kamera, Software, Anleitung. Pos.N2740 Webcam nur..... €7,95

## CAT.6 Patchpanel



Voll geschirmtes 8-Port Patchpanel mit LSA-Anschlussleisten und RJ45-Buchsen. Maße (BxHxT): 160x44x110 mm. Pos.N2745 nur..... €19,95

## WLAN USB-Stick-150 Mbps



WLAN-Stick zum Anschluss an den USB 2.0-Port von PC oder Laptop. Die integrierte MIMO-Antennentechnologie benutzt 3 Antennen und erhöht so nicht nur die Reichweite, sondern eliminiert auch wirkungsvoll Funklöcher. Pos.N2750 WLAN-Stick €15,95

## Edelstahl-Pinzette



Edelstahl-Pinzette, antimagnetisch, Sichelform mit feinen Spitzen. Länge ca. 12 cm. Pos.N0770 per Stk. nur..... €4,95

## ATMEL Evaluations-Board Version 2.0.1 - Bausatz



Diese Platine zum Anschluss an den PC ermöglicht die direkte Programmierung der ATmega8535, ATmega8, ATmega16, ATmega32, ATmega64, ATtiny2313, ATtiny12 und ATtiny15. Aufgrund der vorhandenen Elemente wie Taster, LEDs, Buzzer und serieller Schnittstelle ist eine einfache und zügige Anwendungsentwicklung möglich. Alle diese Komponenten können bei Bedarf einzeln über Jumper verbunden oder getrennt werden. Technische Daten: Betriebsspannung 9V-ISP- und JTAG-Anschluss, ISP to seriell integriert, serieller Anschluss über MAX232, 3 Programmtaster, 2 LEDs, 1 Buzzer, Port PA, PB, PC, PD auf 40-polige Pfostenleiste herausgeführt, Maße: 100x160 mm. Pos.N2755 Bausatz EvaluationsBoard €14,95

## Video zu VGA Konverter-Box



Dieses Gerät macht aus Ihrem PC-Monitor einen hochauflösenden Bildschirm mit Anschlussmöglichkeit einer beliebigen Videoquelle, z.B. SAT-Receiver, DVD-Player, Spielekonsole, Kamera usw. Geeignet für CRT- oder LCD-Monitore.

Features:  
- keine Treiberinstallation und kein PC erforderlich  
- Bildschirmenü  
- unterstützt PAL, NTSC, S-Video  
- Auflösung max. 1280x1024 (640x480, 800x600, 1024x768, 1440x900), umschaltbar  
- einfache Umschaltung der Eingangssignale sowie Regelung der Lautstärke an der Box  
- Eingänge: Video/Audio (Cinch), Audio (Klinke 3,5 mm), S-Video, VGA, Hohlbuchse 5,5/2,5 mm  
- Ausgänge: VGA, Audio (Klinke 3,5 mm)  
Maße (LxBxH): 130x85x25 mm.  
Lieferumfang: Konverter-Box, Steckernetzteil 7,5 V/1 A, VGA-Kabel (PC zur Box), Audiokabel Klinke 3,5 mm, Cinch-Video-Kabel.  
Pos.E9785 VGA-Konverter Box nur..... €33,-

### Hochintelligente Ladetechnik

#### Ausstattung:

- 6 Pflegeprogramme
- Max. Ladeleistung: 70 W
- Max. Ausgangsspannung: 38 V
- Max. Entladeleistung: 30 W
- Leistungsaufnahme: Max. 80 V/A
- Zellenzahl: NiCd/NiMH 1 - 20, Pb 1 - 14, Li-Ion/Li-Po 1 - 8
- Akku-Kapazität 100 mAh - 100 Ah
- Feineinstellungen für Parameter wie Delta-Peak, Lade- und Entladeschlussspannung, Abschaltstrom, max. Akkutemperatur usw.
- Temperaturkontrolle des Akkus per Thermofühler
- Integrierter Datenlogger zum Aufzeichnen der Lade-/Entladekurven-Verläufe ohne PC
- Temperaturgesteuerter Lüfter
- Datenerhalt bei Netzspannungsausfall, automatischer Neustart des abgebrochenen Programms.



C5 - Software

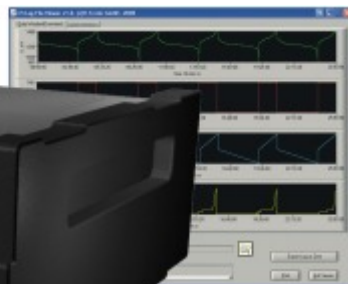

#### Highlights

- Einfache und intuitive Menüführung per Joystick
- USB-Schnittstelle und USART- Schnittstelle
- Umfangreiche Pflegeprogramme und Feineinstellungen für Parameter
- Software für umfangreiche Akkuauswertung

#### Ladeschachtadapter



#### Technische Daten:

Stecksystem: Bananenstecker  
 Passende Akkus: NiCd, NiMH, LiIon, LiPolymer, LiFePO4, Blei-Gel, Blei-Säure, Blei-Vlies. Für Zellenanzahl: 1 - 20, max. Ladestrom: 5000 mA, Ladekanäle: 1  
 Betrieb an 230 V/50 Hz, Entlade-Strom: 5000 mA, Abm.: (BxHxT) 240x100x190mm

Der AccuMaster C5 ist ein hochintelligentes Hightech-, Batterielade-, Diagnose- und Testgerät der neuesten Generation. Er ist das perfekte multifunktionale Gerät für NiCd, NiMH, Li-Ion, Li-Po sowie für alle herkömmlichen Standard-Blei-/Säurebatterien von bis zu 100 Ah Kapazität. Einfache und intuitive Menüführung durch Joystick und übersichtliches Display. Neben dem „Standard-Ladeprogramm“ gibt es ein spezielles Ladeprogramm, das ermöglicht die Ladespannung und den Ladestrom per Hand einzustellen (manuell Laden). Anzeige verschiedener eingestellter und ermittelter Parameter während des Service-Vorgangs sowie den Widerstand der Stromkette „Akku + Ladekabel“ und Lade-/Entladestatistik. USB-/ USART-TTL-Schnittstelle: Zum Updaten von Firmware und Auslesen des Flash sowie Datenloggen am PC. Fernsteuerung des Gerätes, mit Möglichkeit eigene Lade-/Entlade-Programme zu entwickeln, unabhängig von Geräteprogrammen.

Pos.N2070 Accumaster C5 mit Software nur..... €189,- dazu passender Ladeschachtadpter Pos.N2075 nur.. €14,95

### BESTELLKARTE

Datum: \_\_\_\_\_

Menge	Pos.-Nr.	Artikel	à €	ges €

Postkarte

Bitte vergessen Sie nicht, umseitig Ihre Adresse vollständig anzugeben.

Bitte ausreichend frankieren

Firma

NEUHOLD - ELEKTRONIK

Griesgasse 33

A-8020 Graz

Es gelten die jeweils in der Angebotsliste genannten Lieferungs- und Zahlungsbedingungen.

