

25 Jahre

NEUHOLD



Wir feiern Geburtstag!

ELEKTRONIK

Ausgabe 2/2009 Mai
 Griesplatz 1 und Griesgasse 33
 A 8020 Graz Fax. 0316/717419
www.neuhold-elektronik.at
 Tel. 0316-711245

Innovative Angebote

Besuchen Sie uns online shopping einfach und komfortabel unter www.neuhold-elektronik.at



LCD - Punktmatrixmodul



1x16 Zeichen, Typ PowerTip PC1601ARU einfache 5V- Stromversorgung, integrierter Standard-Controller. Maße: 80x36 mm. Datenblatt dazu finden Sie im Onlineshop. Pos.N3550 LCD-Modul PC1601 nur € 1,40

Mabuchi



WRS-555PH

Motor mit 5-teiligem Anker, Sinterbronze-Gleitlager, großdimensionierte Kohlebürsten, Betrieb an 3...12 V/-1,3 A, 20/80 mNm, Leerlauf-/Lastdrehzahl bei 12 V/-4500/3350 U/min, Motormaße ohne Welle (Lxø) 65,5x37,5 mm, Wellenmaße (Lxø) 28x3,2 mm. Pos.N3095 per Stk. nur.. € 1,95

Microschalter



1-polig EIN, 250 V/ 16A, 6,3 mm Flachsteckanschlüsse mit Metallhebel, Länge 25 mm. Maße (BxHxT): 41x25x10 mm Pos.N3155 per Stk. nur..€ -,25

Litzensortiment 0,38qmm



Schaltlitzen Sortiment 0,38 qmm flexibel auf praktischen Spulen, farblich sortiert wie auf der Abbildung. Unentbehrlich im Labor, in Reparaturwerkstätten, Modellbau etc.. Der Spulendurchmesser ist 70mm, Breite 18mm. 13 lfm per Spule. Sortiment mit 8 Rollen Pos.E9630 per Pkg. nur... € 9,95

HDD-Mediaplayer PremiumBlue MP-HD750

Integrierter Cardreader

Hochwertiges Aluminiumgehäuse

HDMI-Anschluss



Bringen Sie Ihre digitalen Filme, Fotos oder die Musiksammlung direkt auf den Fernseher! Es werden SATA-Festplatten, USB-Speicher und SD-Karten unterstützt. Der HDMI-Anschluss sorgt für brillante Bildqualität auf Ihrem Flachbild-Fernseher! Features: Betriebsspannung 230 V~ (über Netzteil 12 V-/3 A), Einbaumöglichkeit für eine 3,5" SATA-Festplatte (max. 750 GB, FAT32/NTFS), USB 2.0-Anschluss zur Verbindung mit dem PC, USB-Buchse zum Anschluss eines externen Datenträgers (z.B. USB-Stick), integrierter Kartenleser für SD(HC)/MMC/MS-Speicherkarten bis 8 GB, hochwertiges Aluminiumgehäuse, übersichtliches, deutschsprachiges Bildschirmmenü, Ausgänge: HDMI (1080i), Audio, Video, SPDIF (optisch), unterstützte Formate: DVD, VCD, Avi, MPEG-1/2/4, DivX 3.1/4.x/5.x, Xvid, JPEG, MP3, WMA. Firmware updatebar, Maße (LxBxH): 208x39x115 mm. Lieferumfang: Player, Netzteil, Fernbedienung, USB-Kabel, AV-Cinchkabel, Aufsteller, Anleitung. Pos.N3365 HDD-Medienplayer PremiumBlue MP-HD750 nur..... € 55,-

NEUHOLD - ELEKTRONIK

DIE FUNDGRUBE FÜR DEN HOBBY-ELEKTRONIKER!

Ausgabe 2/2009 Mai
 Griesplatz 1 und Griesgasse 33
 A 8020 Graz Fax. 0316/717419
www.neuhold-elektronik.at
 Tel. 0316-711245

SMD-Antenne WLAN



SMD Chip-Antenne für WLAN- oder Bluetooth-Anwendungen. Frequenzbereich 2,45 GHz. Verstärkung 1,2 dBi. Impedanz 50 Ohm. Maße 7,35x5,5x1,3 mm. Pos.N3505 nur... € -,50

IR-Empfänger TSOP2838



Kompletter 38 KHz Empfänger, Ub = 5V-Pos.N3530 nur € -,45

SMD-LED's OSRAM



Hochwertige SMD-LEDs von OSRAM. 5 verschiedene Typen mit jeweils 20 Stück. (100 Stk.) Pos.N2635 per Pkg. nur.... € 2,95

LED-Sortiment



LEDs gut sortiert in verschiedenen Bauformen, Farben und Werten. Pos.N2465 100er Pkg. nur.. € 2,45

IR-LED SID1050M



SANKEN 1,3 V/50 mA, 940 nm, ø5mm Pos.N2890 nur.... € -,15

LED-Leuchtblock



Farbe rot, 12 V/90 mA, Maße (BxHxT): 40x24x11 mm. Pos.N1890 nur € -,50

DCF77-Empfangsmodul



mit passender DCF-Antenne, abgestimmt auf den Zeitzeichensender DCF77 nahe Frankfurt. Anhand des Ausgangssignals kann mit Hilfe eines Mikrocontrollers die sekundengenaue Zeit und Datum ermittelt werden. **Technische Daten:** Betriebsspannung 1,2...5,5V/ 90 uA, Empfangsfrequenz 77,5 KHz, Platinenmaße (ohne Ant.) LxBxH: 15x11x8 mm. Pos.N0955 nur..... € 4,95

Duo-LED



gelb/grün, ø 5 mm, 2 V/10 mA, abgewinkelt auf Kunststoffsockel. Pos.N3010 nur.... € -,25

CQX48



IR-Sende-diode U= 1,3V, I= 100 mA 950 nm. Pos.N1900 nur € -,12

Printtrafo 5VA



Typ: LA4842 - Eingang 230 V~ Ausgang 13 V~/0,5 A Maße (BxHxT): 50x35x42 mm Pos.N3080 nur..... € 1,25

Steckerlader FRIWO



Hochwertiges Netzteil mit Schaltnetzteil-Technologie. Typ: SNG-49-2-1/1456 Eingang: 220..240 V~/45 mA Ausgang: 5 V-/420 mA Anschlusskabel ausgangsseitig mit 1,75 m Länge und Lumberg Handy-stecker. Für andere Anwendung den Stecker einfach abzwicken, gelb = plus, braun = minus. Pos.N2560 per Stk.I nur..... € 1,20

LED-Zeile



2 grüne LEDs und 2 Duo-LEDs grün/gelb, ø 3 mm, auf Kunststoffsockel für vertikale Montage, abwechselnd angeordnet, RM 2, Ub je LED 2,1 V/12 mA. (BxHxT) 4,5x20,5x11 mm. Pos.N3020 nur..... € -,30

Fotowiderstand



Hellwid. ca. 500 Ohm Dunkelwiderstand ca. 5 MOhm. ø= 5 mm. Pos.N1920 nur € -,20

Gleichrichter



BR81D 100 V/2 A Pos.N3050 nur € -,20

Standlupe 10x46



Standlupe mit durchsichtigem Acryl-Unterteil. Dadurch entsteht ein klares, helles Bild des betrachteten Objektes. Ideal für Leiterplatten, Uhrwerke, Zeichnungen, Druckunterlagen etc. 10-fache Vergrößerung. Höhe 46mm, Lupen-Ø 46 mm. Pos.N0040 nur..... € 1,30

LED-OSRAM

LYK380P ø 3 mm gelb 2,5 V 15 mA, 10er Pkg. Pos.N3025 nur.... € -,45

Lithium-Polymer-Akku



LiPo-Akku für Modellbau, Versuchszwecke usw. Spannung 3,7 V-, Kapazität 1,0Ah Maße (BxHxT): 59x59x3,5 mm Pos.N1985 nur € 2,95

LED 600mcd



ø 5 mm, 1,9 V-/20mA. Farbe rot, 10er Pkg. Pos.N3030 nur.... € 1,50

LED-OSRAM

LOK380P ø 3mm orange 2,5 V/15 mA, montiert auf SMD-Kunststoffsockel. 10er Packung Pos.N3035 nur..... € -,40

Schalter

printbar, RM 2,54 2-polig UM Pos.N0445 nur..... € -,20



Steuerleitung

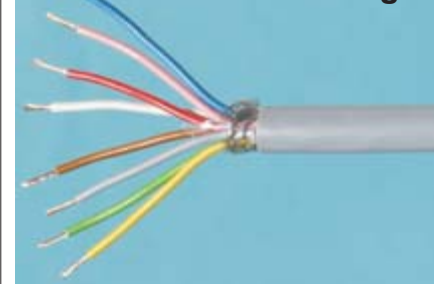

LIYCY 8 x0,25qmm, Mantelfarbe grau, geschirmte Steuerleitung. Außendurchmesser 6,2 mm Abgabe meterweise. Pos.N0365 0 - 9 m per lfm nur..... € -,89 ab 10 m per lfm nur..... € -,70

Miniatur-Glühlämpchen



Ub = 3 V/40 mA, Maße (LxØ): 12x4 mm, mit 300mm langen Anschlusslitzen. Pos.N3255 nur.....€-,10

Kleinlautsprecher



Impedanz 100 Ohm
 Ø 23 mm, Höhe 4,2 mm
 Pos.N3310 nur..... € -,45

Lautsprecherstecker



Abgewinkelte Stecker mit Schraubanschluss. Das Kontaktteil ist in 4 verschiedenen Positionen einsetzbar.
 Pos.N3195 2er Pkg. €-,20

Codierbrücken (Jumper)



RM 2,54, für Stift-Ø 0,6...0,7 mm. Verschiedene Farben. 10er Pkg.
 Pos.N3190 nur.....€-,45

Gerätefüße



Aus Gummi mit Befestigungsloch, ideal zur Befestigung mit kleinen Senkkopfschrauben. Maße: Ø = 16 mm, Höhe 7 mm, Farbe beige, 4er Pkg.
 Pos.N3180 nur..... €-,50

Glasflasche mit Pipette



für genaue Dosierung. Inhalt 8 ml.
 Pos.N3220 nur..... €-,60

Wippschalter



1-polig EIN/AUS, 6 A/250 V~, mit langen Printanschlüssen. Einbauöffnung 19x13 mm.
 Pos.N3160 € -,30

Wippschalter



2-polig EIN/AUS, Schaltleistung 4 A/250 V, Snap-In-Befestigung, erforderliche Einbauöffnung 19x13 mm, Flachsteckanschlüsse 4,8 mm.
 Pos.N3170 nur..... -,40

Eingabetaster



50 V/0,1 A
 Maße: 6x6 mm
 Knopf-Ø 3,5 mm
 Knopflänge 6 mm.
 Pos.N3145 € -,15

Eingabe Taster



Abgewinkelte Bauform für Printmontage, Schaltleistung 50 V-/50 mA. Maße (BxHxT): 8x8x7,5 mm.
 Pos.N3165 nur € -,15

Wippschalter



2-polig EIN/AUS, 10 A 250 V~, Flachsteckanschlüsse, Snap-in-Montage, erforderliche Einbauöffnung 20x22 mm.
 Pos.N3140 € -,50

Codierschalter



NKK DR-FC
 Codierschalter mit 10 Stellungen
 Pos.N3135 nur € -,50

Netzteil 5V/1A



Eingang 230 V~ über ein 40cm langes Anschlusskabel mit Kaltgerätekupplung, Ausgang 5 V-/1000 mA, Anschlusskabel 1,8 m mit Hohlstecker 4,0/1,7 mm. Pluspol innen.
 Maße (LxBxH): 90x63x47 mm.
 Pos.N3125 Netzteil 5V/1A nur..... € 2,95

Luftdrehkondensator



Drehkondensator mit Feintrieb und verspannten Zahnradern zum genauen Abstimmen. Kapazität 2x330pF und 2x12pF für den angeflanschten UKW-Teil. Heute schon ein seltenes Bauteil zum Bau von Oszillatoren, Antennentuner (QRP) etc. Abmessungen (LxBxH): 78x46x51 mm. Keine weiteren Unterlagen verfügbar. Pos.N3300 nur.. € 4,95

Microschalter



1 Wechsler, Schaltleistung 24 V/2 A, Printmontage. Maße (BxHxT): 13x10x8 mm. Pos.N3150 nur..... € -,20

SMD Taster 1102S-2

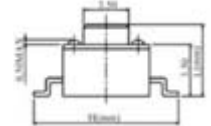

Tact-Switch 6x6 mm L= 4,3 mm
 1-polig EIN, Schaltleistung 50mA
 Pos. E9175 50er Pkg.(Gurt) nur..... € 1,95

HSS-Stufenbohrer



Hochwertiges, titanbeschichtetes Stufenbohrer-Set mit um 2 mm steigenden Bohrstufen. Lieferung in Holzschatulle. Inhalt:
 1 Stufenbohrer 4...12 mm, Schaft-Ø 6 mm
 1 Stufenbohrer 4...20 mm, Schaft-Ø 8 mm
 1 Stufenbohrer 4...32 mm, Schaft-Ø 10 mm
 Pos.N3385 Stufenbohrer-Set nur..... € 19,95

NEUHOLD - ELEKTRONIK

DIE FUNDGRUBE FÜR DEN HOBBY-ELEKTRONIKER!

Ausgabe 2/2009 **Mai**
 Griesplatz 1 und Griesgasse 33
 A 8020 Graz Fax. 0316/717419
www.neuhold-elektronik.at
 Tel. 0316-711245

IR-Alarmanlage



Dieser PIR-Alarmgeber meldet Personen in einem Radius von 110° und bis zu einer Entfernung von 6 m. Die Stromversorgung des IR-Alarmes erfolgt über 4 Mignon-Batterien (nicht im Lieferumfang), Maße (BxHxT): 85x125x50 mm, Maße der Fernbedienungen (LxBxH): 60x35x15 mm. Lieferung mit 2 Fernbedienungen.
 Pos.N3290 nur..... € 9,95

Spannzangen-Set



eignet sich hervorragend für Leim- oder Klebearbeiten. Spannungsbereich 40 mm
 Pos.N3205 4er Pkg. € 2,50

NIMH AKKU'S



NiMH Akku AA Mignon 2300mAh, Olympia
 Pos.N0995 2er Pkg. € 2,60

Wippenschalter IP65



Neu im Angebot!
 Wippschalter spritzwasserdicht IP65 mit 12V Beleuchtung. 1-polig EIN, Schaltleistung 6A/250V~ bzw. DC 10A/24V-, Anschluss 3 ist LED-Minuspol, Gehäuseausschnitt Ø 20,2mm, Snap-IN Montage bis 3mm Plattenstärke, Anschlüsse Messing versilbert 4,8x0,8mm.
 Pos. WS-165LR rot beleuchtet € 2,35
 Pos. WS-165LG grün beleuchtet € 2,35

Handycamera



Megapixelcamera X75
 Maße: ca. 10,5 x 10,5 x 7,8mm Typ: Premier Image, SIEMENS X75 Camera Modul, Lieferung mit Anschlussbelegung weitere Unterlagen sind nicht verfügbar.
 Pos.N3540 € 2,95

LED 1,8mm



grün, ø 1,8 mm
 10er Packung
 Pos.N3005 € -,35

LED-Zeile



2 grüne und 2 gelbe LEDs mit 3 mm ø auf Kunststoffsockel für vertikale Montage, abwechselnd angeordnet, RM 2, Betriebsspannung je LED 2,1 V / 12 mA. Maße (BxHxT): 4,5x17x14 mm.
 Pos.N3015 € -,20

LED LY3336-T



3mm
 gelb, 900mcd,
 10er Pkg.
 Pos.N3040 € -,95

MC7808C



Spannungsregler
 8V/1,5A, TO220
 Pos.N3055 nur € -,20

Microtherm



Schalttemp. 180 °C.
 1 Öffner, Belastbarkeit 16 A/250 V~, 6,3 mm Flachsteckanschlüsse.
 Pos.N3060 nur € -,75

LED-OSRAM



LS K376
 ø 3 mm, 1,8 V/20 mA
 Farbe rot, max. 710 mcd
 Weitwinkel-Linse,
 10er Packung.
 Pos.N3045 nur € -,50

Batteriehalter



für Printmontage, passend für Knopfzelle CR2032 RM 22
 Pos.N3075 nur € -,50

Mabuchi Motor



FF-N30PA
 Betrieb an 1,5...6V
 Pos.N3090 nur € -,95

Überspannungsableiter A71-H35X



Zündspannung 3500 V ±20 %, Impulsstrom max. 2,5 kA
 Pos.N3070 nur..... € -,20

LCD-Punktmatrixmodul 4x16



4-zeiliges Textdisplay mit industriestandardkompatiblem Controller und LED-Hintergrundbeleuchtung. Technische Daten: grün/gelbe Hintergrundbeleuchtung, 4 Zeilen x 16 Zeichen Text, Betriebsspannung 5 V-, Anzeigefläche: 62x25,6 mm, Maße (LxBxH): 87x60x12,7 mm. Pos.N3410 nur..... € 7,95

Laborschaltnetzteile 108 W



Labornetzteile in Switch-Mode-Technologie mit getrennter Anzeige von Spannung und Strom. Weitbereichseingang, hoher Wirkungsgrad, gute Regelungseigenschaften, geringe Restwelligkeit und Rauschen, geräuscharm durch Konvektionskühlung. Es kann sowohl im Konstantspannungsmodus (CV = constant voltage), als auch im Konstantstrommodus (CC = constant current) betrieben werden, Wendelpotentiometer. Großes 4-/ bzw. 3-stelliges beleuchtetes LCD-Display. Pos.E8962 **NRP-3630** 1-36V/0-3A mit 3-stelliger beleuchteter Anzeige nur€ 99,-
 Pos.N3555 **NSP-2050** 1-20 V 0-5 A mit 4-stelliger beleuchteter Anzeige nur...€ 119,-

PHILIPS Powerlife



1,5 V Mignon (AA)
 Alkaline Batterien
 mit hoher Leistungsfähigkeit.
 Für alle Einsatzzwecke geeignet.
 Pos.N3460 16er Pkg. nur..... € 3,95
 Pos.N3465 32er Pkg. nur..... € 7,80

Lagerbeständig bis 2012

NEUHOLD - ELEKTRONIK

DIE FUNDGRUBE FÜR DEN HOBBY-ELEKTRONIKER!

Ausgabe 2/2009 Mai
 Griesplatz 1 und Griesgasse 33
 A 8020 Graz Fax. 0316/717419
www.neuhold-elektronik.at
 Tel. 0316-711245

Printtrafo 5VA



Eingang 230 V~
 Ausg.: 15 V~/333 mA
 Maße (BxHxT):
 44x32x37 mm.
 Pos.N3085 nur € -,95

Relais Fujitsu



Spule 1,5 V-/12 Ohm
 Schaltleistung 250V~/
 /2 A, 1 Wechsler.
 Maße (BxHxT):
 16,5x11x12 mm.
 Pos.N3100 nur € -,75

Relais Maluska



Spule 12 V-/400 Ohm
 1-polig UM, Schalt-
 leistung 125 V~/12 A,
 Maße(BxHxT):
 19x15,5x15 mm.
 Pos.N3105 € 1,45

Marine Einbau- Lautsprecher



Marine-Einbaulautsprecher, Lautsprechersystem mit eingebauter Frequenzweiche in einem wetterfesten Kunststoffgehäuse. Die Lautsprecher können innen und außen eingesetzt werden und eignen sich besonders für feuchte Umgebungen wie Schwimmbad oder im Badezimmer. Der Tieftöner (Schwingspule 25mm) ist mit einer Polypropylen und der Hochtöner (2") mit einer Mylar-Membrane bestückt. Das Gehäuse besteht aus schlagfestem ABS-Kunststoff. Technische Daten: Frequenzbereich 65-20000Hz, SPL 87dB, Impedanz 8 Ohm.

Leistung 30 Watt, Lochkreisausschnitt 115mm, Einbautiefe 56mm, Lieferung-/Preis paarweise. Pos.N0845 nur..... € 17,90
Leistung 50 Watt, Lochkreisausschnitt 138mm, Einbautiefe 65mm, Lieferung-/Preis paarweise. Pos.N0850 nur..... € 21,90

Aktiv-Lautsprecher



Aufklappbarer Mini-Lautsprecher mit integriertem Verstärker. Ideal zum Betrieb an PC, Laptop, MP3-Player usw. Pos.N3305 nur... € 2,95

Autolampe H3



Halogenlampe OSRAM H3 PK22s, 12V/55W .
 Pos.N3270 nur..... € 2,95

Philips Powerlife



1,5 V Micro-(AAA) Alkaline-Batterien mit hoher Leistungsfähigkeit und für alle Einsatzzwecke geeignet. Lagerbeständig bis 2012.
 Pos.N3470 24er Pkg. € 5,95

HDMI-Kabel



Beidseitig 19-poliger HDMI-Stecker. Länge 2 m.
 Pos.N3285 nur..... € 4,50

Glassockellampe



Klar,
 Sockel W2,1x9,5d 12 V/5 W
 Pos.N3260 nur..... € -,20



Solar Generator



Faltbares Solarmodul 13Watt, amorphe Silizium-Solarzelle eingebaut in einem schlagfesten Transportkoffer mit Magnetverschluss, ideal geeignet für alle 12V Systeme (Karawan, Boot, Laptops, GPS, 12V Kühlsysteme usw.), Technische Daten: Nennleistung 13Watt, Nennstrom max.1000mA, Maße zusammengeklappt: LxTxH 520x380(ohne Tragegriff 330)x40mm, aufgeklappt LxTxH 520x770(ohne Tragegriff 670)x20mm, Betriebsanzeige durch blinkende blaue LED, Anschlußleitung ca.3m, Lieferung mit Zigarettenanzünderstecker/Buchse sowie Krokodilklemmen. Pos.E7750 nur..... € 89,95

NEUHOLD - ELEKTRONIK

DIE FUNDGRUBE FÜR DEN HOBBY-ELEKTRONIKER!

Ausgabe 2/2009 **Mai**
Griesplatz 1 und Griesgasse 33
A 8020 Graz Fax. 0316/717419
www.neuhold-elektronik.at
Tel. 0316-711245

Festplatten-Gehäuse



Hochwertiges und edles Aluminium-Gehäuse zum Einbau einer 3,5" IDE-Festplatte. Mit integriertem Kartenleser, USB 2.0-Hub und blau beleuchtetem Ein-/Auswechsler. **Technische Daten:** USB 2.0 (kompatibel zu USB 1.1, IDE-Interface, geräuschlos, da kein Lüfter, Kartenleser zum Lesen und Beschreiben der gängigsten Speicherkarten integrierter USB 2.0-Hub (2-fach), waagerechte oder senkrechte Platzierung, verchromte Front, externes Schaltnetzteil, ab Windows 98SE.

Lieferumfang: Gehäuse, Netzteil, USB-Kabel, Treiber-CD, Schrauben, Anleitung. Pos.N3360 Gehäuse BlueMedia nur € 12,95

CardReader UCR-61S



CF I/II, MS, SM, MMC, MSD, SD, MS, MS Pro, MS Duo. Pos.N3355 nur..... € 1,80

Laptop-Koffer VIVANCO 23495



Robuster Marken-Koffer zum sicheren transportieren und aufbewahren Ihres Notebooks. Geeignet für Standard-Notebooks mit 15,4" Bildschirmdiagonale. Features: Koffer aus Aluminium, gepolsterter Innenraum mit Sicherungsgurt und einstellbaren Trennern, Fächer zum Aufbewahren von Dokumenten, Siften, Visitenkarten usw. 2 Codeschlösser, Farbe schwarz Innenmaße: 395x270x80 mm, Außenmaße: 430x320x95 mm. Pos.N3495 nur.... € 14,95

USB 2.0 Netlink - Kabel



Mit diesem Kabel können Sie 2 PCs zum Highspeed-Datenaustausch über den USB-Port miteinander verbinden. Ideal zum Überspielen der Daten vom Notebook auf den PC. Kabellänge 1,8 m. Pos.N3395 Netlink-Kabel € 13,95

USB Seriell Konverter



ermöglicht den Betrieb serieller Geräte wie Modems, Drucker oder Mäuse am USB Port Ihres PCs oder an einem USB Hub. Pos.N0600 nur..... € 6,95

Schaltnetzteil



Eingang 115/230 V~. Ausgang +5 V/12 A, +12 V/4 A, +5 Vsb/2 A. Eingebauter 40 mm Axiallüfter. Einschalten des Netzteils durch Verbinden der grünen und schwarzen Leitung. Bauhöhe nur 43 mm (ohne Gewinde). Maße (LxBxH): 195x82x47 mm. Pos.E9215 per Stk. nur..... € 7,95

ATX-Computer-Schaltnetzteil ASTEC AA21860

145 Watt-Schaltnetzteil mit eingebautem Lüfter. Betriebsspannung 115/230 V~ umschaltbar. Spannungen stehen auch unbelastet zur Verfügung.

Technische Daten: +12V/3,5 A, +5 V/10 A, +3,3 V/8 A, -12 V/0,4 A, +5V/2 A. Abmessungen (LxBxH): 100x100x180 mm. Pos.N3115 nur..... € 3,95

HAMA USB-Hub mit Bluetooth-Funktion



Superpraktischer 3-port USB-Hub mit integrierter Bluetooth-Funktion. Bluetooth ermöglicht die kabellose Verbindung zwischen bluetoothfähigen Geräten wie Mobiltelefonen, Handheld Computern (PDA), PCs usw.

Technische Daten: USB 2.0 Buspowered (keine zusätzliche Stromversorgung nötig), Bluetooth V2.0 + EDR (kompatibel zu 1.2 und 1.1), Reichweite bis zu 40 m, Übertragungsrate bis 3 Mbps, Kabellänge 200 mm, ab Windows 2000. Lieferumfang: USB-Hub, Software-CD, Anleitung. Pos.N3340 Hama 49233 nur..... € 9,95

USB auf Parallel-Adapter



Dieses Kabel ermöglicht den Anschluss von Geräten mit paralleler Schnittstelle (Scanner, Drucker) am USB-Port. Ideal für Notebooks oder PCs ohne freien Parallel-Port.

Technische Daten: USB 1.1 USB-A Stecker auf 25-polige Sub-D Kupplung unterstützt EPP, ECP, bidirektional, ab Windows 98SE, Länge 1,8 m Lieferung mit Treiber-CD. Pos.N3345 USB zu Parallel nur € 8,95



Grafikkarte S3 Chrome S25

Leistungsfähige Grafikkarte mit 512 MB DDR2 Speicher. Ideale Karte nicht nur für den Office-Bereich sondern auch für anspruchsvolle 3D-Spiele, Videobearbeitung usw.



Technische Daten: Steckplatz PCIe x16 Chipsatz S3 Chrome S25, Speicher 512 MB DDR2, Speichertakt 400 MHz, Anschlüsse DVI, VGA (über Adapter), TV-Out, ab Windows 2000. Lieferumfang: Karte, VGA-Adapter, Treiber-CD. Pos.N3325 Grafikkarte S3 Chrome nur..... € 19,95

ATX 2.0 Computer-Schaltnetzteil 650 W



Dieses ATX/ATX2.0-Schaltnetzteil (P4/PFC) mit Standardmaßen ist passend für fast alle Computergehäuse.

Mit leisem 120 mm-Lüfter.

Technische Daten: Eingang: 230 V~, Ausgang: +3,3 V/28 A, +5 V/35 A, +12 V/31 A, -12 V/0,8 A, +5 VSB/2,5 A Maße (BxHxT): 150x85x140 mm. Pos.N3130 650W ATX-Netzteil nur € 29,95

Mini-Optical Funkmaus



Kleine, optische 3-Tasten Funkmaus mit USB-Anschluss. Ideal für Laptops und Kinderhände.

Technische Daten: 3 Tasten und Scrollrad, Auflösung 800 dpi, ab Windows 98SE Betrieb mit 2 Micro-Batterien (nicht im Lieferumfang) Maße: 85x45x30 mm. Lieferumfang: Maus, USB-Empfänger. Pos.N3330 Funkmaus Mini nur € 8,95

Gaming-Mouse LogiLink



Laser-Maus mit 5 programmierbaren Tasten und umschaltbarer Auflösung. Die aktuell eingestellte Abtastrate wird durch 3 LEDs angezeigt.

Features: USB 2.0, Auflösung einstellbar (1000, 1600, 2200 dpi) 5 programmierbare Tasten, automatische Stromsparfunktion, ab Windows 2000. Lieferumfang: Maus, Software-CD Pos.N3335 Laser Maus € 14,95

ATX-Netzteil 500W mit geregelterm 12cm Lüfter



Technische Daten: Leistung 500W, Geräuschentwicklung 19-25 dBA, PFC passiv, 1 x 24 (20+4) pol. ATX-Stecker (auch für 20 pol. Anschluss geeignet), 4 x Anschluss (5,25" Kupplung) für HDD/DVD etc., 1 x Anschluss (3,5" Kupplung) für FDD, 1 x 4 pol. Stecker (P4 CPU), 1 x SATA (3,3V Leitung), Lüfter 12 cm (automatisch geregelt), Hauptkabel mit Netz ummantelt, ON / OFF Schalter **Leistungswerte:** 3,3V+ 30A, 5,0V+ 30A, 12,0V1+ 20A, 12,0V- 1A, 5,0V+SB 2,5A 3,3V & 5,0V 220W, 12,0V 360W Pos.N2885 ATX-Netzteil 500W nur € 24,95

Master/Slave-Steckdosenleiste



9-fach-Steckdosenleiste (1x Master/8x Slave) mit einer Belastbarkeit von 500 Watt für die Masterdose und 2000 Watt für die Slave-Dosen. Ideal für Computer, Stereoanlagen, Werkstatt, Hobbyraum usw. Nach dem Einschalten des an der Masterdose angeschlossenen Gerätes schaltet die Steckdosenleiste alle 8 Slave-Steckdosen ein. Die Leistungsaufnahme des Gerätes an der Masterdose muss mindestens 8 W betragen. Mit 10 A-Schutzschalter für die Slave-Dosen, Kontrollleuchte und 1,5 m Zuleitung. Maße (LxBxH): 540x95x45 mm. Pos.N2770 per Stk. nur..... € 11,90

ATX 2.0 Schaltnetzteil 420 W



Dieses ATX 2.0-Schaltnetzteil (P4/PFC) mit Standardmaßen (BxHxT: 150x85x140 mm) ist passend für fast alle Computergehäuse. Leistung max. 420 W. 20/24-poliger Mainboardstecker.

Technische Daten: Eingang: 230 V~ Ausgang: +3,3 V, +12 V, -12 V, +5 V, +5 V SB, -5 V, SATA-Stromanschluss. Pos.E7526 ATX-Netzteil 420W nur.. € 19,95

DIE FUNDGRUBE FÜR DEN HOBBY-ELEKTRONIKER!

Serverlüfter 12V/27W



Extrem hohe Luftleistung !

Axiallüfter FFB1212SHE von Delta Electronics, kugelgelagert, Betrieb an 12V= 2,25A mit Takt- ausgang zur Drehzahlüber- wachung. 120x120x38 mm. Pos.E8945 per Stk. € 3,95

Lithium-Ionen-Akku



Type V30145-K1310-X277
 Der Akku ist in einem Kunst- stoffgehäuse eingebaut und kann leicht entfernt werden!

Technische Daten:

3,7V-/ 750 mAh
 Maße: (LxBxH): ca. 52x40x 5,1 mm. Wichtiger Hinweis: Lithium Ionenzellen sind ein- fach zu laden, es muss jedoch in jedem Fall sichergestellt sein, dass die Spannung von 4,2 V/ Zelle nicht überschrit- ten wird und der Ladestrom 1 C (max. 750 mA/ 1 Stunde lang) nicht übersteigt.
 Pos.N2585 nur..... € 1,50

LED-Anzeige



2½-stellig, 2 getrennte An- oden, Leuchtfarbe grün. Pos.N2895 nur..... € -,25

Bausatz AVR-NET-IO

Das AVR-Net-IO-Board ist eine vollständig unabhängig arbeitende Ethernet-Platine die mit dem Netzwerkcontroller ENC28160 und einem ATmega32 Mikrocontroller ausgestat- tet ist. Die Platine verfügt über 8 digitale Ausgänge, 4 digitale und 4 ADC-Eingänge, welche alle über einen Netzwerkan- schluss (TCP/IP) abgerufen bzw. geschaltet werden können.



Mit dem mitgelieferten Windows-Beispielprogramm können alle 8 Ausgänge geschaltet sowie alle 8 Eingänge ausge- wertet werden. Die Platine verfügt zudem über alle benötigten Komponenten, wie Netzwerkbuchse, Netzwerkcontroller und ISP-Schnittstelle um auch eigene Projekte kostengünstig, schnell und einfach entwickeln und verwirklichen zu können.

Technische Daten:

Betriebsspannung: 9 V~/ ca. 190 mA, 8 digitale Ausgänge (0/5 V), 4 digitale Eingänge (0/5 V), 4 ADC-Eingänge (10 Bit), Netzwerkcontroller ENC28J60, ATmega32-Prozessor. Maße (LxBxH): 108x76x22mm
 Systemanforderungen für Windows-Beispielprogramm: NET- Framework 2.0, Netzwerkanschluss, Windows 98 oder höher. Pos.N2485 AVR-NET-IO Board Bausatz nur € 19,95

Analog-Joystick Miniatur Metall



Kompakter analoger Joystick mit hochpräzisen ALPS- Potentiometern. Universell einsetzbar zum Steuern und Regeln. Genaue Auslenkung, robuste Metall-Ausführung. Potentiometer-Schleifweg entspricht der Hebelauslen- kung, Hebel geht automatisch in Mittelposition zurück. Widerstandswerte der Potentiometer 10kOhm (Toleranz +/- 10%), Arbeitstemperatur -10 bis +65°C, Lieferung mit Aluminium-Montageblende und Griffstück. Maße ca. LxBx H 40x40x35mm (Höhe ohne Griffstück). Pos.N3535 € 24,95

ENC28J60

Ethernet-Controller DIP28 € 3,95

MAX232N

Pegelwandler DIP16 € -,50

ATMEGA32-16PU

Micro-Controller 16 MHz, 32 k Flash, 32 I/O, JTAG, ISP, DIP 40 € 3,80

ATMEGA8-16PU

Micro-Controller 16 MHz, 8 k Flash, 23 I/O, ISP, DIP 28 € 1,95

ATTINY2313

Micro-Controller 20 MHz, 2 k Flash, 18 I/O, ISP, DIP 20 € 1,70

TDA2003 NF-Verstärker-IC

10W, Ub 8...18 V- € -,55

TDA4930 NF-Verstärker

2x10 W oder 20 W € 3,50

MT8870BE

DTMF Empfänger IC DIP18 Pos.E2350 € 2,10

Western- Modularbuchse



8-polige RJ45-Buchse mit 2 LEDs und inte- griertem Impulsüber- trager. Abgewinkelt, geschirmt, alle 8 Pins belegt. Pos.N3500 € 1,95

DS18S20+

1-Wire Temperat- sensor Ub: 3...5,5 V- -55...+125 °C, Auf- lösung 9 Bit. Pos.N3560 € 2,95

Low Drop Spannungsregler

MIC29302BU SMD



3A Low Drop Spannungsregler. Der Ausgang ist von 1,24V bis 25V einstellbar. Die Eingangsspannung muss nur 1V höher sein als wie die Ausgangsspan- nung. Pos.E3425 nur € -,95

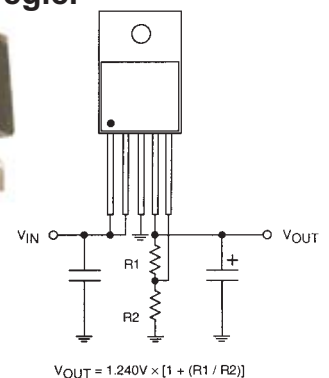

DC/DC Wandler LT1615

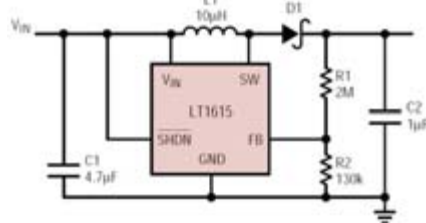

Step-Up Wandler im SOT-23 Gehäuse mit einem Ausgangsstrom bis zu 350 mA, Eingangsspannung 1,2-15V, Ausgangsspannung bis zu 34V. Ein umfangreiches Datenblatt mit Applikationen finden Sie im onlineshop. Typ: LT1615IS5
 Pos.N2500 5er Pkg. nur..... € 2,95

Drehimpulsgeber

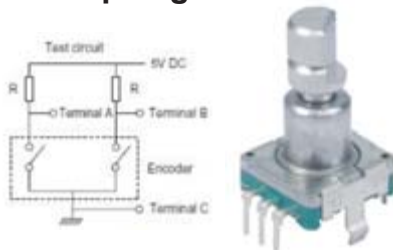

2 Ausgänge, 15 Impulse pro Umdrehung. Drehknopflänge 9 mm. Optischer Encoder mit mechanischer Rasterung 15 Stellungen pro Umdrehung. Impulsausgang für beide Drehrichtungen (links-rechts), Drehrichtungserkennung.
 Pos.N2085 nur..... € -,95

Mini-Power-Relais

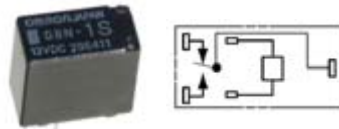

OMRON G8N-1S
 Spule 12VDC/180 Ohm,
 1-polig UM 16V/30A,
 Maße:14x7,5 mm, H=13,5 mm.
 Pos.N0720 nur..... € -,60

Kugelförmiger Magnet



Durchmesser 1/2" (12,7 mm),
 extrem stark.
 Pos.N3175 per Stk.nur..... € 3,95

Alps Miniatur-Schalter

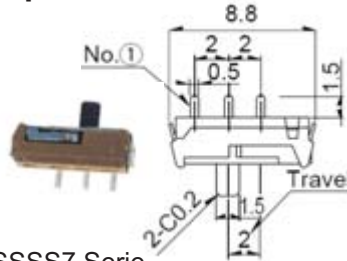

SSSS7 Serie
 1-polig UM 0,3A
 Pos.N2645 10er Pkg. € -,95

HT-Thermistor



DLA97013P
 103HT2P70137LF
 10KOhm+/- 2% 25°C
 -50 °C.....+100 °C
 N2510 5er Pkg.€ 1,95

Handy-Lautsprecher



Philips Miniatur Lautsprecher, sehr lautstarke Ausführung. Impedanz: 8 Ohm
 Abmessungen: (LxBxH): ca.15x11x3,9mm
 Pos.N2515 € -,60

LCD-Modul TC1602A-09



2-zeiliges STN-Display mit integriertem Controller und weißer LED-Hintergrundbeleuchtung. Es können pro Zeile 16 Zeichen dargestellt werden. **Technische Daten:** 2 Zeilen mit je 16 Zeichen Text, integriertem Controller (Industriestandard) blaues Display (STN negativ) mit weißer LED-Hintergrundbeleuchtung, Betriebsspannung +5 V-, Zeichengröße 4,35x2,95 mm, Anzeigefläche 64,5x13,8 mm. Maße (BxHxT): 80x36x13 mm.
 Pos.N3400 Display TC1602A nur..... € 7,95

Beschleunigungssensor ACCELEROMETER LOW POWER, ADXL330KCPZ-RL

mit analogen Ausgang der Achsen xyz.
 Einfache Ub 1,8...3,6V,
 Empfindlichkeit 300mV/g, Bereich +/- 3gr
 SMD Gehäuse LFCSP, Maße 4x4x1,45 mm

Small, Low Power, 3-Axis ±3 g

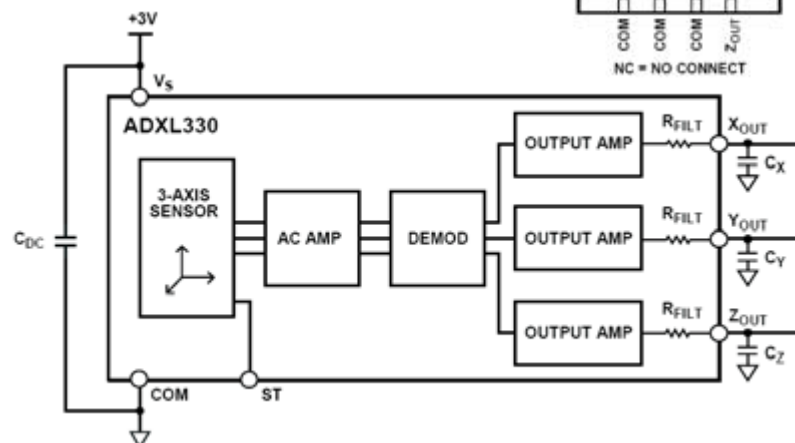
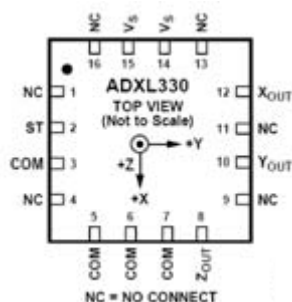

Einsetzbar in der Beschleunigungsmessung, Alarmanlagen, Vibrationsmessung, Neigungsmessung usw. für Messungen an Teilen die bewegt werden. Ein umfangreiches Datenblatt finden Sie im Onlineshop. Pos.N2540 ADXL330KCPZ-RL per Stk. nur..... € 4,95

ATMEL Evaluations-Board Version 2.0.1 - Bausatz



Diese Platine zum Anschluss an den PC ermöglicht die direkte Programmierung der ATmega8535, ATmega8, ATmega16, ATmega32, ATmega64, ATtiny2313, ATtiny12 und ATtiny15. Aufgrund der vorhandenen Elemente wie Taster, LEDs, Buzzer und serieller Schnittstelle ist eine einfache und zügige Anwendungsentwicklung möglich. Alle diese Komponenten können bei Bedarf einzeln über Jumper verbunden oder getrennt werden.

Technische Daten: Betriebsspannung 9 V~, ISP- und JTAG-Anschluss, ISP to seriell integriert, serieller Anschluss über MAX232, 3 Programmtaster, 2 LEDs, 1 Buzzer, Port PA, PB, PC, PD auf 40-polige Pfostenleiste herausgeführt, Maße: 100x160 mm.
 Pos.N2755 Bausatz EvaluationsBoard € 14,95

NEUHOLD - ELEKTRONIK

DIE FUNDGRUBE FÜR DEN HOBBY-ELEKTRONIKER!

Ausgabe 2/2009 Mai
 Griesplatz 1 und Griesgasse 33
 A 8020 Graz Fax. 0316/717419
www.neuhold-elektronik.at
 Tel. 0316-711245

Codier- schalter



DR-KC16P
 16-Stellungen 0-F
 Pos.N3475 € -,70

Gleichrichter



FB2504 400V/25A
 Pos.N3490 € -,90

Fassung E27



230 V~/60 Watt, mit vormontiertem Anschlusskabel 2x 0,75 mm², ideal als Baustellenfassung, Renovierfassung usw. Mit Lüsterklemme und Isolierstoff-Aufhänger.
 Pos.N3245 Fassung E27 nur.. € -,95

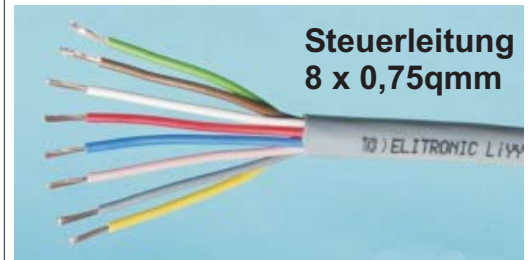

Steuerleitung
 8 x 0,75qmm
 LiYY 8x0,75qmm, Außen-Ø 9,5 mm, Farbe grau, Abgabe meterweise. Pos.N3520
 0 - 9 m per lfm € 1,85 ab 10 m lfm € 1,65

Gleichrichter



GBPC3506
 600V/35A
 mit gekürzten Anschlüssen.
 Pos.N3480 € -,95

Elko 3300µF



3300µF/20V RM5,
 Ø=13mm, H=25mm
 20 Stück Packung
 Pos.N3510 € 1,95

Sicherungswechsel- Werkzeug



Mit diesem praktischen Tool ist das Wechseln von Feinsicherungen und KFZ-Sicherungen auch an schwer zugänglichen Stellen kein Problem. Unverzichtbar für Hobbyelektroniker, Servicetechniker, KFZ-Mechaniker usw. Pos.N3065 nur..... € -,25

Top-LED



OSRAM Hyper TOP-LED blau LB T673, 3,1V/10mA, 50mcd, PLCC, 5er Pkg.
 Pos.N3525 € -,95

Schaltnetzteil 12V/1,5A



Eingang: 200...240 V~.
 Ausgang: 12 V-/1,5A
 Anschlusskabel 1,8 m mit Hohlstecker 5,5/2,5 mm. Pluspol innen.
 Pos.N3390 nur € 3,95

200V/15A



GBPC1502
 Pos.N3485 € -,80

Elko 2200µF



2200µF/63V
 RM7,5 105°
 Ø=18mm, H=36mm
 Pos.N3515 € -,60

Relais



Spule 12V-/150 Ohm
 1-polig EIN 250 V~/30A, Printmontage, 32x28x27 mm.
 Pos.N3110 € -,95

SMD-LED-Strip hochflexibel,33 LEDs



SMD-LED-Strip superflexibel mit 33 SMD-Led's, einfache Befestigung an der Rückseite selbstklebend (einfach Folie abziehen). Der Strip kann direkt an 12V betrieben werden (Vorwiderstände integriert). Ideal für direkte oder indirekte Beleuchtung im Haus (z.B als Beleuchtung hinter dem TV oder unter Regalen und Schränken), am Fahrzeug (StVO beachten!) oder z.B. im Modellbau. Der selbstklebende Strip kann jeweils alle 3 LEDs abgeschnitten und einzeln betrieben werden. Betrieb an 12V ca. 200mA (33 LEDs),
 Länge 49,3 cm mit Anschlussleitung 60 cm.

SMD-LED-Strip mit 33 blauen LED's Pos.N0325 nur.. € 10,49
SMD-LED-Strip mit 33 roten LED's Pos.N0330 nur.. € 7,95
SMD-LED-Strip mit 33 weissen LED's Pos.N0335 nur... € 12,95

SMD-LED-Strip mit 33 warm/weissen LED's
 Lichtfarbe entspricht einer Glühlampe LED-33/WW nur..... € 12,95

SMD-LED-Strip mit 15 RGB LED's,
 Länge 50 cm, RGB getrennt ansteuerbar,



superflexibel, einfache Befestigung an der Rückseite selbstklebend (einfach Folie abziehen). Der Strip kann direkt an 12V betrieben werden ca. 90mA pro Farbe (Vorwiderstände integriert). LED-15/RGB nur..... € 14,90

Halogen - Flutlichtlampe 230V/200W



Länge 78 mm, R7s. Pos.N3240 nur.. € -,60

Breitbandlautsprecher



Breitbandlautsprecher 4" (102x102mm)
 Breitbandchassis für Multi-Systeme usw., Foam-Sicke, 1" ASV Schwingspule, 8 Oz (70x32x-12mm) Magnet, Impedanz 8 Ohm, Leistung max. 100 W, Frequenzbereich 90-12000Hz, Schalldruck 87 dB, Lochkreisabschnitt ca. 97mm, Einbautiefe ca.46mm.
 Pos.E8265 per Stk. nur..... € 2,95
Breitbandlautsprecher 5" (128x128mm)
 Impedanz 8 Ohm, Leistung max. 120 Watt.
 Pos.E8270 per Stk. nur..... € 3,60

NEUHOLD - ELEKTRONIK

Ausgabe 2/2009 **Mai**
 Griesplatz 1 und Griesgasse 33
 A 8020 Graz Fax. 0316/717419
www.neuhold-elektronik.at

DIE FUNDGRUBE FÜR DEN HOBBY-ELEKTRONIKER! Tel. 0316-711245

L165



3A POWER OPERATIONAL AMPLIFIER
 Pos.N3545 € 1,20

Federsteg-Sortiment
360-teilig



Praktische Sortierbox mit den gebräuchlichsten Federstegen für Uhrarmbänder, Längen von 7-24 mm. 360 Stück sortiert, jeweils 20 Stück jeder Größe, Durchmesser 1.5mm. Pos.N2030 € 5,95

Kunststoff-Behälter



Hochwertige Box zur sicheren Aufbewahrung von Bohrern, Schweißelektroden, Meßsonden usw. Material Hartkunststoff, mit leichten Gebrauchsspuren. Mit Schiebe- deckel. Maße: 50x35x325...400 mm. Pos.N3215 Kunststoff-Behälter nur..... € -,60

Stiftausdrücker



Kleiner Stiftausdrücker zum Kürzen von Uhrarmbändern. Werkzeug mit Stahlstift 0,8mm. Inkl. 2 Ersatzstahlstiften. Pos.N2015 € 2,40

Crimpzange



Mit Ratschenfunktion und Notentriegelung, für die professionelle Verarbeitung von offenen unisolierten Kabelschuhen, Flachsteckern, Flachsteckhülsen von 1,5...6 mm². Pos.N3210 Crimpzange nur..... € 12,95

Sprungdeckel-öffner



Sprungdeckelöffner für Armbanduhren. Stabile Ausführung mit 9mm Edelstahlklinge. Pos.N2025 nur. € 2,95

PVC-isolierte Mess- und Prüfschnüre



ML-100 R Farbe rot
 ML-100 S Farbe schwarz
 ML-100 B Farbe blau
 ML-100 Y Farbe gelb
 ML-100 G Farbe grün
 Mit 1 m Länge per Stk. nur..... € 3,95

Messleitung mit zwei angespritzten 4 mm-Büschelsteckern und axialen 4 mm Buchsen, Kupferquerschnitt 1 mmØ, maximaler Nennstrom 10 A, große Flexibilität und Biegsamkeit, idealer Einsatz in der Elektrotechnik und Elektronik.

Kabelbinder



Robuste Kabelbinder mit Stahlfeder-Verriegelung, beständig gegen Öle, Fette, Fäulnis usw. Maße (LxB): 330x7 mm. Pos.N3185 5er Pkg. nur..... € -,75

✂
BESTELLKARTE

Datum: _____

Menge	Pos.-Nr.	Artikel	à €	ges €

Postkarte

Bitte vergessen Sie nicht, umseitig Ihre Adresse vollständig anzugeben.

Bitte ausreichend frankieren

Firma

NEUHOLD - ELEKTRONIK

Griesgasse 33

A-8020 Graz

Es gelten die jeweils in der Angebotsliste genannten Lieferungs- und Zahlungsbedingungen.

Unterschrift (für Jugendliche unter 18 Jahren der Erziehungsberechtigte)

