

DIE FUNDGRUBE FÜR DEN HOBBY-ELEKTRONIKER! Innovative Angebote

Leistungsmess-Modul PM 4020

Strom, Spannung und Leistung immer im Blick



Einbauminstrument mit blau beleuchteten, zweizeiligen LC-Display das die Messwerte für Strom, Spannung und Leistung gleichzeitig anzeigt. Die Strommessung erfolgt galvanisch getrennt. Es können Ströme im Bereich -20 bis +20 A gemessen werden. Das Panel-Meter ist daher für den Einsatz in Netzgeräten, Ladegeräten und für Solaranlagen bestens geeignet.

Technische Daten: Spannungsversorgung: 8 - 15 V/DC
 Stromaufnahme: max. 40mA, Eingangsimpedanz: ca. 90 kOhm
 Mess-Spannung: 0 - 40 V/DC, Auflösung: Spannung 10mV, Strom 50 mA, Toleranz: Spannung +/- 0,1%, Strom +/- 1%
 Strommessbereich: -20 A bis +20 A (-20...0...+20 A)
 Leistungsanzeige: 0...800 W, Auflösung: 0,1 W
 Abmessungen Modul: 84 x 44 x 28 mm. Frontrahmen 96 x 56 mm.
 Pos.N6805 Leistungsmess-Modul Powermeter PM 4020 nur.. € 55,-

Digitaler Thermostat 5°C bis +30°C

Programmierbar wie eine Zeitschaltuhr



Der "TCU-530" Thermostat ermöglicht Ihnen eine optimale Kontrolle von elektrischen Klima- oder Heizgeräten. Die individuelle Einstellung verschiedener Tagesprogramme hilft die Energiekosten zusätzlich zu senken. **Technische Daten:** Großes LC-Display (3,5x3,5cm), Temperaturbereich 5 bis +30°C, Tag-/Nachtmodus, zeitgesteuertes Tag-/Nachtprofil, Umschalter für Heiz- oder Kühlgeräte, Digitale Temperatur-Anzeige, Energiesparprofil für z.B. Reisen und Urlaub, potentialfreier Schaltkontakt 250V/6A, Wandmontage BxHxT: 130x 80x30mm, Betrieb über 2x Mignonbatterie AA (nicht im Lieferumfang). Pos.N8130 Thermostat TCU-530 digital nur..... € 18,95

Axiallüfter

Betrieb an 12V- /220mA
 (Anlaufspannung 4,5 V-)
 Volumenstrom 41,7 CFM
 Drehzahl 3000 U/min,
 Geräuschpegel 34 dBA
 2-poliger Anschluss,
 Kabellänge 350 mm.
 Maße: 80x80x25 mm.



Pos.N8135 **SUNON KDE1208PTS1-6** € 1,95

Schaltlitze LIYv

verzinkt mit flexiblen Einzeladern auf praktischen 25m Spulen. Isolierung: Thermoplastischer Kunststoff PVC 70° Verwendung zur Verdrahtung von Elektronikbaugruppen, Schaltschränken in der TV-Industrie und im Modellbau.



| Best.-Nr. | | Farbe | Außen-Ø | € |
|-------------|---------------------|---------|---------|------|
| LIY050GR025 | 0,50mm ² | grün | 1,6mm | 3,65 |
| LIY050GE025 | 0,50mm ² | gelb | 1,6mm | 3,65 |
| LIY050BL025 | 0,50mm ² | blau | 1,6mm | 3,65 |
| LIY050RT025 | 0,50mm ² | rot | 1,6mm | 3,65 |
| LIY050SW025 | 0,50mm ² | schwarz | 1,6mm | 3,65 |

Digitales Kapazitäts-Messgerät

Messbereiche:
 200 pF - 2 nF - 20 nF -
 200 nF - 2 µF - 20 µF -
 200 µF - 2000 µF - 20 mF
Genauigkeit:
 bis 200 µF ±0,5 %,
 bis 2000 µF ±1 %,
 bis 20 mF ±2 %
Prüfspannung
 max. 2,8 V,
Prüffrequenz
 800 Hz...8 Hz



Hochwertiges Kapazitätsmessgerät zum Messen von Kapazitäten bis zu 20 mF. Mit schützendem Gummiholster und großem kontrastreichem Display. Maße (LxBxH): 189x91x31,5 mm. Betrieb mit 9 V-Blockbatterie (nicht im Lieferumfang). Lieferung mit Prüflleitungen und ausführlicher Anleitung. Pos.N4255 nur..... € 21,95

Servomotor, analog

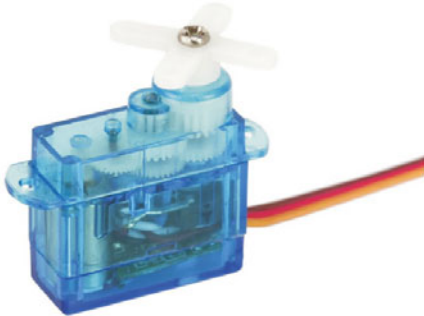

Analoger Micro-Servo mit Kunststoffgetriebe und hohem Stellmoment. Der 3-polige Stecker mit vergoldeten Kontakten ist kompatibel zu den gängigen Systemen (JR, FUTABA, SANWA, HITEC...). Lieferung mit verschiedenen Ruderhörnern und Befestigungsset.

Technische Daten: Betriebsspannung 4,8...6V, Stellmoment bei 4,8/6 V: 0,7/0,8 kg/cm, Stellzeit bei 4,8/6 V: 0,12/0,1 sec/60°, Gewicht 4,9 g, Gleitlager, 3-polige Anschlussleitung, 160 mm, Einbaumaße (LxB): 20,3x8,5 mm, Gesamtmaße ohne Ruderhorn (LxBxH): 27,5x8,5x21,3 mm. Lieferumfang: Servo, Hörner- und Befestigungsset. Pos.N8060 Servomotor nur..... € 7,95

Steuerleitung 3x0,09mm²



25 m auf praktischer Spule.
 Pos.N8075 per Rolle nur € 4,95

LiPo-Akkupack 7,4 V-/820 mAh



Lithium-Polymer Akkupack mit integriertem Balancer. Der Pack besteht aus 2 Zellen in Reihenschaltung (3,7 V-/820 mAh) und eignet sich sehr gut für Modellbau, Akkuwerkzeuge, Versuchszwecke usw. 35 mm Anschlusslitzen. Maße(LxBxH): 50x30x10 mm. Pos.N8070 nur..... € 3,95

Kroko/Abgreifklemmen-SET



mit 4mm Buchse für Messleitung
 30A/250VAC. Geliefert werden 6 Stück
 Öffnungsweite ca. 18mm. Pos.N2100 € 2,95

Schukospiralkabel



Flexicord 3x0,75mm²
 Länge: 90 cm, ausgezogen 200 cm
 Pos.N8065 Spiralkabel nur..... 4,95

Steckboard



Steckboard mit 270 Kontakten.
 1 Kontaktstreifen, Maße LxTxH
 57x91x9mm. Zum Aufbau und
 testen von elektronischen Schaltungen. Pos.E6985 nur..... € 1,65

Steckbrücken-Drahtbrücken-Set 140-teilig



verschieden farbige, isolierte, starre Drahtbrücken in verschiedenen Längen, immer wieder verwendbar.
 Lieferung in praktischer Aufbewahrungsbox. Pos.N4700 nur..... € 4,95

SMD-Messspinzette MS8910



Messgerät in Pinzettenform ideal zum Testen von SMD-Bauteilen. Geeignet zum Messen von Widerständen, Kondensatoren, Dioden und Durchgang. Der automatische Messbereichs-Scan identifiziert auch nicht erkennbare Bauteile und zeigt sie richtig im Display an.

Messbereiche: Widerstand 300 Ohm, 3/30/300 Kohm, 3 Mohm, Kapazität 3/30 nF, 3/30/300 µF, Diodentest 2,8 V/2 mA, Durchgangstest akustische Signalisierung (bis 30 ohm).
 Features: manuelle oder automatische Bereichswahl, Betrieb mit einer Knopfzelle CR2032. Maße (LxBxH): 175x32x20 mm.
 Lieferumfang: Messgerät, Batterie, 2 Ersatzspitzen, Kunststoff-Aufbewahrungsbox, Anleitung. Pos.N5080 SMD-Tester nur..... € 19,95

NEUHOLD - ELEKTRONIK

DIE FUNDGRUBE FÜR DEN HOBBY-ELEKTRONIKER!

Ausgabe 4/2011 Dezember
Griesplatz 1 und Griesgasse 33
A 8020 Graz Fax. 0316/717419
www.neuhold-elektronik.at

Tel. 0316-711245

Fotowiderstand



im Metallgehäuse,
ø= 6,4 mm, H=3,8 mm
Hellwid, ca. 500 Ohm,
Dunkel ca. 500KOhm
Pos.N6695 nur.... € -,95

Stereo-Kopfhörer GRUNDIG



Leichter Kopfhörer mit hohem Tragekomfort und Lautstärkereger am Kabel. Impedanz 32 Ohm. Frequenzbereich 20-20.000 Hz. Lieferung mit Klinken-Adapter 6,3 mm auf 3,5 mm. Kabellänge 5 m. Pos.N8100 nur.... € 9,95

KFZ-Marderscheuche 10001



Ultraschall-Marderscheuche zur Verwendung im KFZ, Wohnmobil, Wochenendhäusern usw. Erzeugt für Menschen nicht hörbare, aggressive Ultraschalltöne, die von den Mardern als äußerst lästig empfunden und daher möglichst gemieden werden.

Technische Daten:

Betriebsspannung 12 V- (Autobatterie)
Leistungsaufnahme ca. 0,1 W
Ultraschall-Frequenz 23 kHz
Abstrahlwinkel ca. 140°
Schalldruck ca. 85 dB
Temperaturbereich -20...+50 °C
Schaltzeit: 1 s ein, 4 s aus
Maße (LxBxH): 140x80x40 mm
Pos.N8110 Marderscheuche € 14,95

Gleichstrommotor



Leistungsstarker Marken-Gleichstrommotor **RS-360SH**, Betrieb an 3...9 V Anlaufspannung 0,6 V Leerlauf-Stromaufnahme 360 mA, Leerlauf-Drehzahl 12500 U/min, Wellenmaße (øxL): 2,3x9 mm. Motormaße ohne Welle (øxL): 27,7x42 mm. Pos.N8080 nur.... € 1,50

Doppel-Laufrolle mit Drehkranz



Hochwertige Laufrolle mit Hartgummi-Bereifung, Kugel-Drehkranz und Feststeller. Ideal zum Bau von Transportwägen, zum Einsatz in der Medizintechnik usw. Die Betätigung des Feststellers kann mit einem 11 mm Innensechskant-Schlüssel erfolgen. Rollen-ø 63 mm Erforderliche Einbaubohrung (øxL): 26,5x53 mm (Zapfenbefestigung) Rollenbreite 60 mm, Höhe 85 mm 360° drehbar. Pos.N8095 nur.... € 4,95

Litzensortiment



Schaltlitz Sortiment 0,50 qmm flexibel auf praktischen Spulen, farblich sortiert wie auf der Abbildung. Unentbehrlich im Labor, in Reparaturwerkstätten, Modellbau etc.. Spulendurchmesser 50mm, Breite 16mm. 7 lfm per Spule. Sortiment mit 8 Rollen Pos.N8105 nur.....€ 8,95

Printtrafo 6 VA



Eingang 2x 115 V~
Ausgang 2x 12 V~/
2x 0,25 A, Maße
(BxHxT): 53x22x44 mm
Pos.N8085 nur.... € 1,95

Ringkern-Transformator



Eingang: 230 V~.
Ausgang: 22,2 V~/4 A.
Integrierte Temperatursicherung 115 °C. Innen-ø 28 mm. Außenmaße (øxH): 69x52 mm. Pos.N8115 € 4,95

Steckdosenleiste mit Fußschalter ZWEIBRÜDER Money



Hochwertige Energiespar-Steckdosenleiste mit 6 Kinderschutz-Schutzkontaktsteckdosen (45°) und externem beleuchtetem Fußschalter (2-polig). Ideal zum Verringern des Standby-Stromverbrauchs von Geräten ohne Netzschalter.

Technische Daten:

Leistung 16 A/250 V~ (max. 3500 W), Steckdose und Schalter sind wandmontagefähig, Steckdosen-Befestigung mit Kabelbindern möglich, Kabellänge Zuleitung 1,5, Kabellänge Schalter 1,5 m. Pos.N8090 per Stk. nur..... € 9,95

Hochleistungs-Lüfter 230V~ 50W



Axiallüfter XD15050A, betrieb an 220 - 240 V AC 50/60 Hz, 0,24/0,2 A, 2100 Upm, ca.310 cbm/Std., Maße 172 x 150 x 50 mm. Pos.N6385 nur € 14,95

Infrarot-Bewegungsmelder POPP SIRIS 120°



Hochwertiger Passiv-Infrarotmelder zur Montage an der Wand oder Decke. Der drehbare Kopf ermöglicht eine optimale Ausrichtung auf den zu überwachenden Bereich. Ideal zum automatischen Schalten von Licht in Haus, Hof, Tiefgarage, Zufahrt usw. Betriebsspannung 230V~, Schaltleistung Glühlampen/ Leuchtstofflampen 1100 W/400 VA, Erfassungsbereich 120° (5...12 m), Ansprechhelligkeit 2...2000 Lux, Nachlaufzeit 3 Sekunden ... 20 Minuten, Einstellregler für Nachlaufzeit und Ansprechhelligkeit. Pos.N7980 nur..... € 7,95

PC-Freisprechttelefon- USB-Soundkarte



Diese Freisprecheinrichtung zum Anschluss an den USB-Port von PC oder Laptop installiert beim Einstecken ein eigenständiges Audiogerät mit Mikrofon, Lautsprecher und Bedientasten. Ideal zum Freisprechtelefonieren via Skype!

Auch einfach als USB-Lautsprecher benutzbar! Maße (øxH): 120x50 mm. Lieferumfang: Freisprecheinrichtung, USB-Kabel, Anleitung auf CD. Pos.N7985 SITECOMIT-004 € 7,95

Solar-Hausnummernleuchte

aus Edelstahl erleichtert das Auffinden Ihres Hauses. Die integrierten Akkus laden sich tagsüber automatisch und speisen die beiden LEDs bei Dunkelheit. Eingebauter Dämmerungsschalter 2 integrierte Mignon-Akkus (leicht wechselbar), Leuchtdauer bei vollen Akkus 5...8 Stunden, eingebauter Ein-/Ausschalter. Maße (BxHxT): 85x210x60 mm. Zahlensatz 0...9, Buchstaben-satz A...F, Montagematerial, Anleitung. Pos.N7990 € 3,95

Steuerleitung



14x0,14mm², flexibel
 12 lfm auf praktischer Spule.
 Pos.N8000 nur.... € 9,95

Multifunktions- Spray WD-40



WD-40 ist das Multifunktions-Spray für 1000 Anwendungen in Haushalt und Betrieb. Es beseitigt Quietschen, schmiert Gewinde, Scharniere, Wasserhähne, verdrängt Feuchtigkeit, löst Kalk, Fett, Teer, Klebstoff, festsitzende Mechanik usw. Inhalt 330 ml. Pos.N7995 WD-40 € 6,95



LED-Leuchte mit blauer Hochleistungs-LED

Lieferung mit
 3 Knopfzellen
 AG13
 Pos.N8005 € 1,95



USB Temperatur- und Feuchtlogger

- + Interner Speicher für 16.000 Messungen
- + Variable Messintervalle (2sec...24h)
- + Erfasst Temperatur und Luftfeuchtigkeit



Erfassen Sie kinderleicht Temperatur und Luftfeuchtigkeit in Ihrer Wohnung, dem Keller oder der Garage. Dank der USB-Schnittstelle und der mitgelieferten Software lassen sich die Daten bequem auf den PC übertragen und auswerten. **Features:** interner Speicher für 16.000 Messungen (Temperatur und Luftfeuchtigkeit), variable Messintervalle (2 s...24 h), Temperatur-Messbereich -40...70 °C, Genauigkeit ± 2 °C, Auflösung 0,1 °C, Luftfeuchtigkeits-Messbereich 0...100 % (relativ) Genauigkeit ± 5 %, Auflösung 0,1 %, Berechnung des Taupunkts (Dew Point), Konfiguration und Auswertung am PC, Stromversorgung über 3,6 V Lithium-Batterie (1/2 AA, im Lieferumfang). Maße (LxBxH): 103x23x21 mm. Lieferumfang: USB-Datenlogger, Batterie, Software, Wandhalterung, Anleitung. Pos.N8010 € 39,95

Motorbetriebene Lüftungsclappe mit Zeitsteuerung



Lüftungsclappe aus weiß lackiertem Metall zum Einbau in Wand oder Decke. Die motorbetriebene Clappe wird über eine programmierbare Zeitschaltuhr gesteuert und kann so individuell auf die persönlichen Bedürfnisse eingestellt werden. Betrieb über 2 Micro-Batterien (nicht im Lieferumfang). 7-Tage Zeitschaltuhr mit 2 Öffnungs-/Schließzeiten für Wochentage und Wochenende, LCD-Anzeige mit Hintergrundbeleuchtung, Batterie-leer Anzeige, manuelle Klappeneinstellung, Einbaumaße (BxHxT): 255x150x57 mm, Außenmaße (BxHxT): 300x197x60 mm. Pos.N8016 Lüftungsclappe nur..... € 7,95 dto. wie oben jedoch mit Einbaumaße (BxHxT): 305x100x57 mm und Außenmaßen (BxHxT): 350x145x60 mm. Pos.N8015 Lüftungsclappe nur..... € 7,95

Einstellregler

1 KOhm
 RM 5x5
 Pos.N6645 5er Packung € -,70



USB-Kassettendeck



Das Kassetten-Deck ermöglicht kinderleicht das Umwandeln von Musikkassetten in das WAV-Format. So können Sie ihre alten Lieblingstitel endlich auf CD oder einem MP3-Player speichern und anhören. Schneller, einfacher Transfer Ihrer Musik von Musikkassette in das WAV-Format auf Ihren Computer, flexibler Batterie- und USB-Power Betrieb. Audioausgang ermöglicht das Musikhören über Stereoanlage oder Kopfhörer. Audacity-Software erleichtert das Digitalisieren
 Lieferumfang: Kassetten-Deck, Audacity-Software, USB-Kabel, Anleitung. Pos.N8020 nur € 19,95

Mini DV Camcorder PMDVD 85

Mini-Farbkamera mit Rekorder-Funktion für unzählige Einsatzmöglichkeiten. Auf Knopfdruck speichert die Kamera Videos mit Ton oder Fotos auf eine eingelegte microSD-Karte. Ideal zum Einsatz im Modellbau, Sport, als Webcam oder Überwachungskamera.



Features:

- Videoaufnahme mit Ton (AVI)
 - Aufnahme von Fotos (JPEG)
 - Aufnahme von Ton (WAV)
 - tongesteuerte Aufnahme
 - microSD Steckplatz (max.16GB)
 - CMOS-Bildsensor, 1,3Megapixel
 - Video-Auflösung 720x480 Pixel
- Pos.N8030 nur..... € 24,95

micro SD Card

Pos.N8035 2 GB..... € 4,55

micro SDHC Card

Pos.N5505 4 GB € 5,95

micro SDHC Card

Pos.N8045 8 GB € 9,95

Bluetooth Laser-Maus PHILIPS SPM9800/10



Hochwertige und sehr edle Lasermaus mit kabelloser Bluetooth-Funktion und cleverem 360° TouchControl. Das in der Maus versteckte USB-Kabel dient zum bequemen Laden der Akkus über den USB-Port. Ideal für Laptops oder Netbooks mit eingebautem Bluetooth oder auch für PC oder Notebook mit nachgerüstetem Bluetooth USB-Stick. Features: präziser Lasersensor (1000 dpi), integrierte Akkus (2x AAA) einfach über den USB-Port aufladbar. 360° TouchControl für komfortable Navigation (funktioniert auch ohne Oberflächenkontakt!). Geeignet für PC (ab Windows XP) und Mac (ab OS X 10.2.8). Lieferumfang: Maus, 2 Micro-Akkus 900 mAh Tasche, Anleitung. Pos.N8055 nur..... € 14,95

Digitaler Anrufbeantworter DSC-ZETTLER ZET-Com 150



Hochklassiger, digitaler Anrufbeantworter mit professionellen Leistungsmerkmalen. Er bietet 52 Minuten Aufzeichnungskapazität, Rufnummeranzeige (CLIP), einstellbare Klingeltöne, ein großes funktionelles Display uvm.

Features:

Speicherung mit moderner Flashspeicher-Technologie, keine Batterie, alle Aufnahmen bleiben bei Stromausfall erhalten! Großes LCD zu Anzeige von Rufnummer, Datum, Uhrzeit und Anzahl der Anrufe, Ansagelänge bis zu 2 Minuten, 5 Ansagetexte (4 Ansagen mit Aufzeichnung, 1 Nur-Ansage), Rufnummernanzeige (CLIP), Nachrichtenlänge bis zu 2 Minuten, Tag/Zeit-Stempel zu jeder Nachricht, 3 Mailboxen für Nachrichten, Memos, Mitschneiden, Anrufliste/Telefonbuch mit bis zu 99 Einträgen Rückruf-Funktion aus Anrufliste, Fernabfrage/Fernvorabfrage, Memo, Mitschneiden, Raumüberwachung, Klingeltöne einstellbar, LED-Statusanzeigen. Maße (BxHxT): 160x45x110 mm. Lieferumfang: Anrufbeantworter, Netzteil, Anschlusskabel, Anleitung. Pos.N8050 nur € 14,95

Großtasten-Telefon DSC-ZETTLER NOT-TEL 4

Das NOT-Tel 4 ist durch die großen Tasten sowie die große optische Rufanzeige besonders für Menschen mit eingeschränkter Sehkraft oder Feinmotorik geeignet. Hörgeräte kompatibel. Funktioniert auch bei einem Stromausfall.

Features:

- extra große Wähltasten
- große optische Rufanzeige
- 3 Direktwahlspeicher
- 10 Kurzwahlspeicher
- Wahlwiederholung
- Hörerlautstärke einstellbar
- Ruftonlautstärke einstellbar
- Rückfragetaste
- Tonwahl (MFV)
- Hörgeräte kompatibel
- Stromversorgung über Telefonanschluss
- Maße (BxHxT): 165x80x190 mm



Lieferumfang:
 Telefon, Hörer, Anleitung, Spiralkabel. Pos.N8025 nur..... € 17,95

3-Achsen Beschleunigungs-Sensor-Modul analog x-y-z

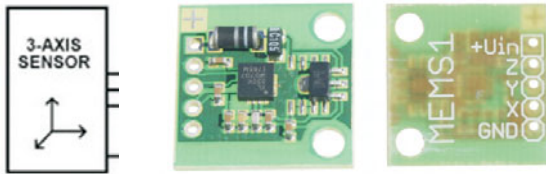

Die Miniplatine ist als Experimentier- und Lernplatine entwickelt worden. Bestückt mit dem Sensor ADXL330KCPZ von Analog Devices. Die Ausgänge sind analog. Betriebsspannung 6...24 V- ca. 2,5 mA, Empfindlichkeit 300mV/g, Bereich +/- 3g. Anschlussbelegung ist auf der Platine aufgedruckt. Abmessungen der Platine 20x20 mm.
 Pos.N5170 Sensormodul MEMS1 nur.....€ 11,95

Funkmodul RFM12BP

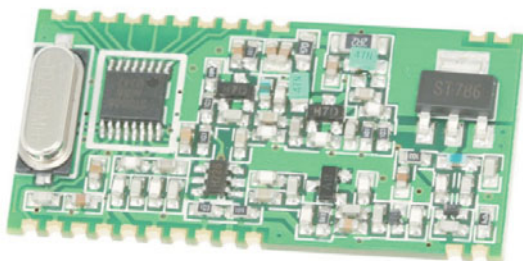

Das RFM12BP ist ein kostengünstiges ISM-Band-Sende-/Empfangsmodul. Es arbeitet mit FSK-Modulation im 433 MHz-Band. Über die integrierte SPI-Schnittstelle kann das Modul leicht mit einem Microcontroller programmiert und angesteuert werden. Eine genauere Beschreibung finden Sie in unserem Downloadbereich.
 Pos.N5915 Funkmodul RFM12BP € 12,95

RFM Funkmodule für das ISM Band 433 MHz



Universal Miniatur Sende-/Empfangsmodule für das ISM Band. PLL stabilisiert in 2,5 KHz Schritten abstimmbar. Frequenzbereich 430,24 bis 439,75 MHz ideal auch für Amateurfunk Anwendungen. Ausgangsleistung ca. +8dBm an 50 Ohm automatische Antennenabstimmung, Empfänger Empfindlichkeit -109 dBm bei BW=134KHz, BR=1,2Kbps. Einfache Stromversorgung von 2,2-5,4V=, SPI-Schnittstelle, Senden und Empfangen von digitalen Daten, FSK-Modulation, hohe Datenrate (bis zu 115,2 kbps), kurze Einschaltzeit beim Anlegen der Betriebsspannung. Abmessungen (LxBxH) 16 x 16 x 4,2 mm. Reichweite bis zu 100 m.
Beim Betrieb aller Module sind die postalischen Bestimmungen zu beachten.
 Eine genauere Beschreibung finden Sie in unserem Downloadbereich.

RFM02 Sendemodul

Pos.E9235 TX-Modul RFM02 nur..... € 3,85

RFM01 Empfängermodul

Pos.E9240 RX-Modul RFM01 nur.....€ 3,85

RFM12 Sende-/Empfangsmodul

Pos.E9245 RX/TX Modul RFM12 nur..... € 4,95

I²C Digital Kompass-, Druck-, Temperatur Sensor Modul

3 auf einen Streich!

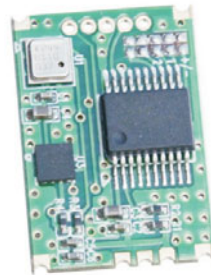

DSPC01 ist ein kostengünstiges digitales Sensor-Modul, bestehend aus einem hochauflösenden Piezoresistiven Drucksensor, Kompass Sensor und einer MCU. Das Modul misst Luftdruck, Temperatur und Kompass Parameter. Die Ausgabe der digital kalibrierten Daten erfolgt über eine I²C Schnittstelle für die Ansteuerung mit einem Microcontroller. Einfacher Anschluss an den seitlichen Lötanschlüssen trotz SMD-Bauweise.

Technische Daten:

- Kalibrierter Digitalsensor
 - I²C Interface
 - Druckauflösung: 0,01 hpa
 - Druck Genauigkeit: +/- 2 hpa
 - Druckbereich: 300...1100 hpa
 - Höhengauflösung: 1 m
 - Höhenbereich: -689...8948 m
 - Kompassauflösung: 1°
 - Kompassgenauigkeit: +/- 3°
 - Temperatureauflösung: 0,1 °C
 - Temperaturegenauigkeit: +/- 1°
 - Temperaturbereich: -40...+85 °C
 - Standby Strom: < 2 µA
 - Spannungsversorgung: 2,4...3,6V
 - Abmessung (LxBxH): 22x15x2,6 mm
- Pos.N6600 DSPC01-Modul nur € 12,95

Luftfeuchtigkeits-Modul HH10D



Das HH10D ist ein kostengünstiges, kapazitives Luftfeuchtigkeits-Modul. Durch die besondere Beschaffenheit des verwendeten Sensors werden Änderungen der Luftfeuchtigkeit sehr schnell erfasst.

Technische Daten:

Reaktionszeit 8 sec., I²C-Interface zum Auslesen des integrierten EEPROMs, Betriebsspannung 2,7-3,6 V, 180 µA, Messbereich relative Luftfeuchtigkeit 1...99 %, Auflösung 0,08 %
 Pos.N5160 € 9,95

Luftdruck-Modul HP03S



Technische Daten: 16 Bit ADC-Schnittstelle mit 14 Bit Auflösung, I²C-Interface, Betriebsspannung 2,2...3,6 V, 500 µA, Standby-Stromaufnahme 1 µA, Messbereich Luftdruck- Temperatur 300...1100 hpa/-20...+60 °C
 Pos.N5180 € 9,95

Beschleunigungssensor ACCELEROMETER LOW POWER, ADXL330KCPZ-RL

mit analogen Ausgang der Achsen xyz. Einfache Ub 1,8...3,6V, Empfindlichkeit 300mV/g, Bereich +/- 3g SMD Gehäuse LFCSP, Maße 4x4x1,45 mm

Small, Low Power, 3-Axis ±3 g

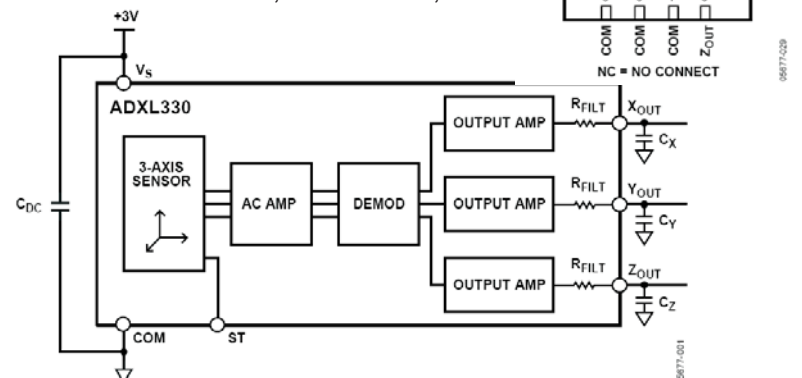
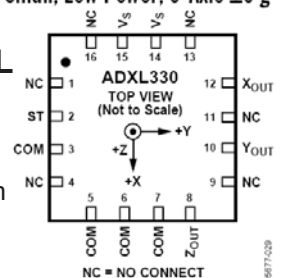

Einsetzbar in der Beschleunigungsmessung, Alarmanlage, Vibrationsmessung, Neigungsmessung usw. für Messungen an Teilen die bewegt werden. Ein umfangreiches Datenblatt finden Sie im Onlineshop. Pos.N2540 ADXL330KCPZ-RL per Stk. nur € 4,95

PT1000 Messwandler Bausatz

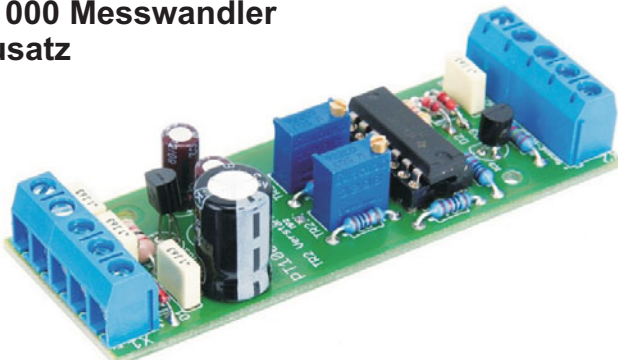

Das Messverstärkermodul für den PT1000 Temperaturfühler erlaubt eine einfache Auswertung mit dem Mikrokontroller. Passendes Gehäuse: Pos.N7976 Gehäuse-Unterteil, Pos.N7977 Gehäuse-Oberteil. Platinenmaße (LxB): 82x28 mm

Technische Daten:

- Offset und Verstärkung über Spindeltrimmer einstellbar
- Ausgangsspannung 0...5 V-
- Betriebsspannung wahlweise 5 V- oder 12 V-
- Stromaufnahme max. 50 mA

Pos.N7975 Bausatz Messverstärkermodul nur..... € 8,95

LED VU-Meter- Bausatz

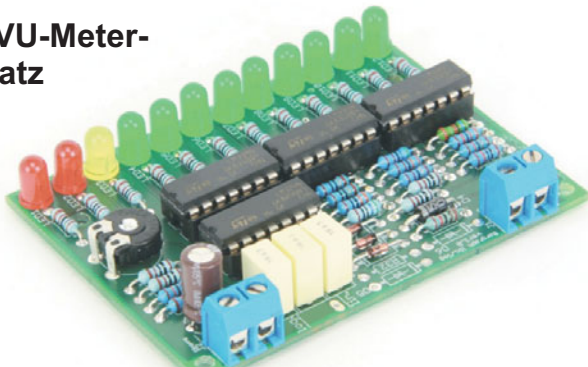

Mit diesem VU-Meter-Bausatz ist es möglich, NF-Aussteuerungssignale oder Spannungen bis 24 V- mittels 12 Leuchtdioden optisch anzuzeigen. Mit einem Trimpotentiometer kann der Bausatz dem jeweiligen Verwendungszweck einfach angepasst werden. Betrieb an 12 V-/190 mA, Messspannung ca. 0,7...12 V~ log. oder 3...24 V-. Platinenmaße (LxBxH): 77x57x16 mm. Pos.N4815 VU-Meter Bausatz nur..... € 4,95

Bausatz PC- Relaiskarte

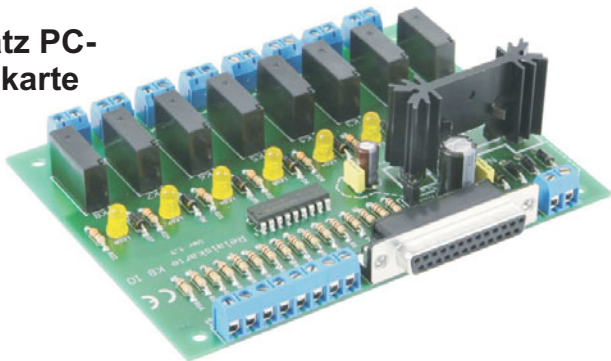

PC-Relaiskarte mit 8 Kanälen zum Schalten diverser Geräte. Mit der mitgelieferten Software können Sie die Relais direkt oder über einstellbare Timer schalten. Einfacher Anschluss an den Druckerport des PCs. Ab Windows 95. Zusätzlich verfügt die K8IO-Relaisplatine über 4 Schalteingänge.

Technische Daten: Betrieb an 9 V~/max. 0,56 A bei 8 eingeschalteten Relais, 8 Schaltkanäle (Ein / Aus), 4 Schalteingänge, Schaltleistung 24V / 3 A, 80 programmierbare Timer (10 Timer pro Relais). Platinenmaße: 102x134 mm.

Pos.N4005 Bausatz PC-Relaiskarte nur.....€ 10,95

Bausatz AVR-NET-IO

Das AVR-Net-IO-Board ist eine vollständig unabhängig arbeitende Ethernet-Platine die mit dem Netzwerkcontroller ENC28160 und einem ATmega32 Mikrocontroller ausgestattet ist. Die Platine verfügt über 8 digitale Ausgänge, 4 digitale und 4 ADC-Eingänge, welche alle über einen Netzwerkanschluss (TCP/IP) abgerufen bzw. geschaltet werden können.

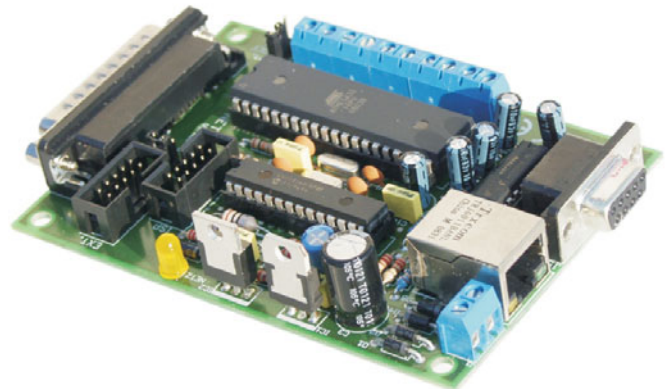

Mit dem mitgelieferten Windows-Beispielprogramm können alle 8 Ausgänge geschaltet sowie alle 8 Eingänge ausgewertet werden. Die Platine verfügt zudem über alle benötigten Komponenten, wie Netzwerkbuchse, Netzwerkcontroller und ISP-Schnittstelle um auch eigene Projekte kostengünstig, schnell und einfach entwickeln und verwirklichen zu können.

Technische Daten:

Betriebsspannung: 9 V~/ ca. 190 mA, 8 digitale Ausgänge (0/5 V), 4 digitale Eingänge (0/5 V), 4 ADC-Eingänge (10 Bit), Netzwerkcontroller ENC28J60, ATmega32-Prozessor. Maße (LxBxH): 108x76x22mm

Systemanforderungen für Windows-Beispielprogramm: NET-Framework 2.0, Netzwerkanschluss, Windows 98 oder höher.

Pos.N2485 AVR-NET-IO Board Bausatz nur.... € 19,95

Pos.N3650 AVR-NET-IO Fertigmodul nur..... € 27,95

ATMEL Evaluations-Board Ver. 2.0.1 Bausatz



Diese Platine zum Anschluss an den PC ermöglicht die direkte Programmierung der ATmega8535, ATmega8, ATmega16, ATmega32, ATmega64, ATtiny2313, ATtiny12 und ATtiny15. Aufgrund der vorhandenen Elemente wie Taster, LEDs, Buzzer und serieller Schnittstelle ist eine einfache und zügige Anwendungsentwicklung möglich. Alle diese Komponenten können bei Bedarf einzeln über Jumper verbunden oder getrennt werden.

Technische Daten: Betriebsspannung 9 V~, ISP- und JTAG-Anschluss, ISP to seriell integriert, serieller Anschluss über MAX232, 3 Programmtaster, 2 LEDs, 1 Buzzer, Port PA, PB, PC, PD auf 40-polige Pfostenleiste herausgeführt, Maße: 100x160 mm.

Pos.N2755 Bausatz EvaluationsBoard nur..... € 14,95

DCF77-Empfangsmodul



mit passender DCF-Antenne, abgestimmt auf den Zeitzeichensender DCF77 nahe Frankfurt. Anhand des Ausgangssignals kann mit Hilfe eines Mikrocontrollers die sekundengenaue Zeit und Datum ermittelt werden. **Technische Daten:** Betriebsspannung 1,2...3,3V/ 90 uA, Empfangsfrequenz 77,5 KHz, Platinenmaße (ohne Ant.) LxBxH: 15x11x8 mm. Pos.N0955 nur..... € 4,95

Kabelfühler mit Sensor PT1000

Temperaturfühler mit 2-poligem Anschluss und 2 m Silikonleitung (max. 200 °C). Betriebstemperatur -50...+200 °C, Edelstahl-Schutz-hülse, Maße øxL: 6x50 mm. Pos.N6065 € 9,95



Bausatz ATMEL Addon-Board V1.0

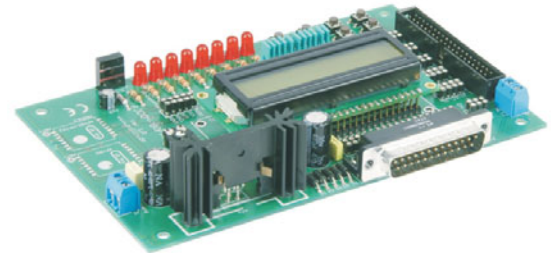

Erweiterungs-Board für den ATMEL Evaluations-Bausatz (Pos.N2755). Sämtliche Baugruppen sind individuell auf Microcontrollerports legbar. 5 V- Rückversorgung auf das Atmel Evaluations-board, somit ist nur ein Netzteil nötig.

Technische Daten: Betriebsspannung 9V~ / 0,9A, 8 Taster, 8 LEDs über Leistungstreiber ULN2803, - Infrarot-Empfänger TSOP1136, LC-Display (2x16) mit LED-Hintergrundbeleuchtung, Auflötmöglichkeit für Funkmodule RFM01/RFM02/RFM12, Audioendstufe mit ca. 5 W Sinusleistung (8), frei belegbare, 25-polige Sub-D Stiftleiste. Maße (LxBxH): 159x100x32 mm. Pos.N3715 Bausatz Addon-Board..... € 25,95

Bausatz SUB-D

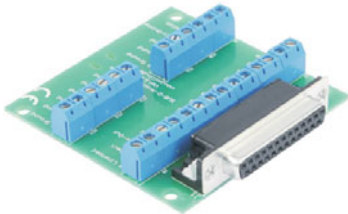

25-polige Sub-D Buchsenleiste auf Schraubklemmen. Beschriftete Klemmen für einfachen Anschluss. Ideal für Lern- und Experimentierzwecke, zum schnellen Aufbau von JTAGs, zum Anschluss von LCDs usw. Platinenmaße: 72x72mm. Pos.N3720 Bausatz nur..... € 4,50

LED-Konstantstromquelle Bausatz

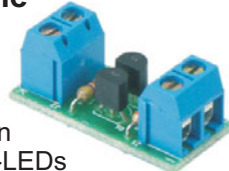

Zum Betreiben von Standard-LEDs an einer Betriebsspannung von 5...24 V-. Durch den konstanten Strom von 20 mA ist eine gleichbleibende Helligkeit und eine maximale Lebensdauer gewährleistet. Desweiteren können mehrere LEDs in Reihe geschaltet werden. **Tech. Daten:** Betrieb an 5...24 V-, Stromaufnahme 20 mA. Maße: 30x14 mm. Pos.N4305 nur..... € 1,-

Stromstoßrelais

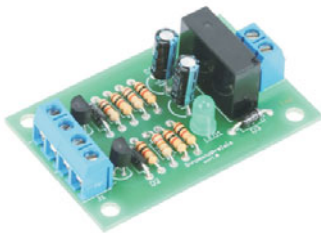

Dieser Bausatz erlaubt es Ihnen einen Verbraucher von beliebig vielen Stellen zu schalten. **Technische Daten:** Betrieb an 12 V-, Schaltleistung 24 V, 3A Maße Platine (LxB): 58x38 mm. Pos.N4545 Bausatz nur..... € 4,95

Funk-Fernsteuerung

Mit dem handlichen Funksender ist es möglich 2 voneinander unabhängige Relais auf der Empfängerplatine zu schalten. Dies ist im Dauer- oder Impulsbetrieb möglich. Zusätzlich sind bis zu 4 weitere Handsender anlernbar, dadurch hervorragend geeignet zum Bau eigener Garagentor-, Rolladensteuerungen usw.

Technische Daten:
 - Betriebsspannung 12 V-
 - Modulationsart ASK (Amplitude Shift Keying)
 - ISM-Frequenzbereich 433 MHz
 - Reichweite ca. 100 m bei Sichtverbindung
 - Betriebstemperatur -20...60 °C
 - Schaltleistung 24 V-5 A

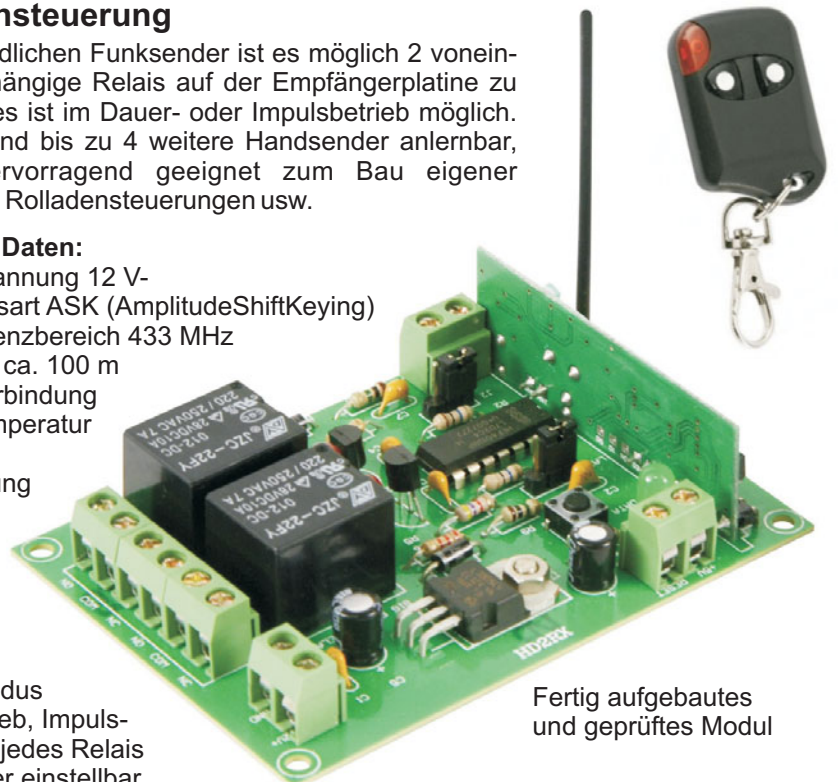

- Betriebsmodus (Dauerbetrieb, Impulsbetrieb) für jedes Relais über Jumper einstellbar.

Fertig aufgebautes und geprüfetes Modul

Maße(LxBxH): Fernbedienung 57x38x13 mm, Empfängerplatine 86x60x22 mm. Pos.N2760 Funkfernschalter Platine mit einem Handsender nur..... € 19,95
Zusätzlicher Handsender
 Pos.N2765 Handsender für Funkschalterplatine nur..... € 6,95

Uhrmacher-Okular



Unentbehrlich für Reparaturen, Fehlersuche usw. Universell an jeder Brille zu befestigen. 5-fache Vergrößerung. N5410 nur... € 2,95

PIR-Bewegungsmelder-Modul

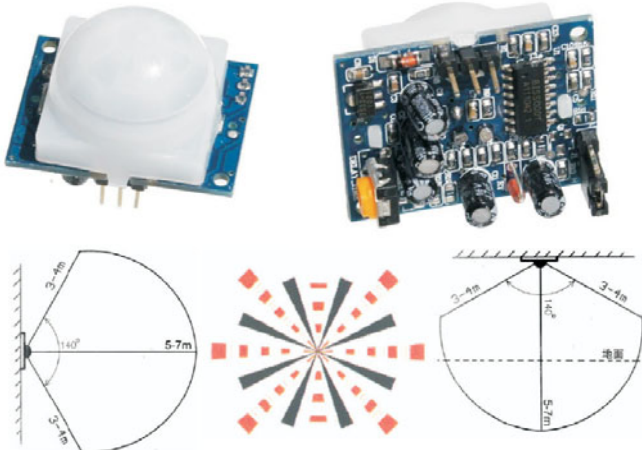

Kompaktes PIR-Modul SPD-61 mit IR-Sensor, Bewegungsdetektor IC und Auswerte-Elektronik, Betrieb an 5V-DC, Stromaufnahme ca. 30µA/70µA, Schaltausgang high 3,3V, hohe Empfindlichkeit, Schaltzeit einstellbar von 5sec...18min, Modul mit Fresnel Linse. Abmessungen Platine ca. 24x32 mm. Universell einsetzbar z.B. zum Bau von Alarmanlagen, berührungslosen Steuerungsschalter etc. Pos.N6755 SPD-61 nur...€6,95

Klatschschalter-Bausatz

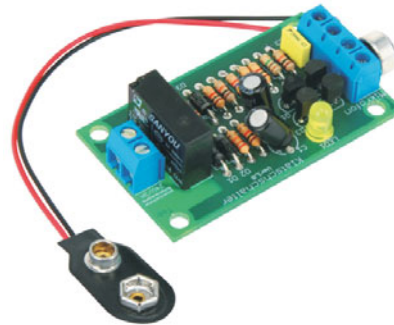

Mit Hilfe dieses Bausatzes können Geräte durch Klatschen oder andere laute Geräusche ein- und ausgeschaltet werden. Betriebsspannung 9...12 V-/150 mA. Schaltleistung max. 24 V/3 A. Platinenmaße (LxBxH): 58x38x23 mm. Pos.N6290 Klatschschalter €4,95



DLA97013P
 103HT2P70137LF
 10KOhm +/- 2% 25°C
 -50 °C.....+100 °C
 N2510 5er Pkg. € 1,95

EPCOS T83-A350XF4



3-Elektrodenableiter mit Keramik-Isolator. Ableitwechselstrom: 10 A, Ableitstoßstrom 20 KA Nenn-Ansprechsp.: 350V E5580 5er Pkg. .. € 1,95

Mini-Timer

Nach Betätigen eines Tasters leuchtet für ca. 100...180 s eine LED auf. Durch Einsetzen eines Potis mit 50 kΩ kann die Zeit justierbar gemacht werden. Ideal als Spiele-Timer, für Foto- und Entwicklungsarbeiten usw. Betriebsspannung 9 V-. Einfacher Aufbau durch Platine mit Bestückungsaufdruck und ausführlicher Anleitung. Platinenmaße 16x55 mm. Pos.N4825 Bausatz€ 1,95



Bausatz Temperaturschalter

Zur Konstanthaltung von Temperaturen, z.B. für Aquariumheizungen, Kühlgeräte, Lüftersteuerungen usw. Die Schaltertemperatur ist im Bereich von ca. -10...+100 °C einstellbar. Die Schalterhysterese beträgt ca. 1 K.

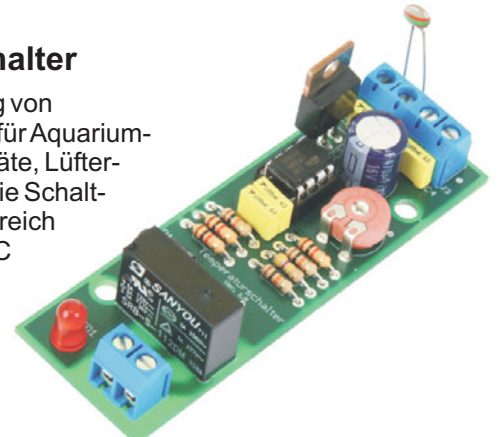

Technische Daten:

Betriebsspannung 7...15 V- max. 20 mA, Einstellbereich von -10...+100 °C, Schaltleistung 24 V~/3 A. Lieferung mit NTC-Temperatursensor. Maße (LxBxH): 82x28x25 mm. Pos.N5165 Bausatz € 4,95

Sende-/Empfangsmodul 2,4GHz

Technische Daten:

- Empfindlichkeit -88 dBm bei 1 Mbps
- FSK-/GFSK-Modulation
- hohe Datenrate (1 Mbps/2 Mbps)
- integrierte-Antenne
- programmierbare Sendeleistung -35...5 dBm
- Frequenzbereich 2400...2483,5 MHz (83 wählbare Kanäle)
- SPI-Schnittstelle (max. 8 MHz clock rate)
- Betriebsspannung 1,9...3,6 V-
- StandBy-Stromaufnahme niedriger als 3 uA
- Stromaufnahme Sendebetrieb 30 mA
- Stromaufnahme Empfangsbetrieb 23 mA

Maße (LxBxH): 16,8x12,8x3 mm. Das RFM70 ist ein kostengünstiges 2,4 GHz-Sende-/Empfangsmodul. Es arbeitet mit FSK-/GFSK-Modulation. Über die integrierte SPI-Schnittstelle kann das Modul leicht mit einem Microcontroller programmiert und angesteuert werden. Dadurch kann mit geringem Aufwand eine schnurlose Datenübertragung zwischen zwei Microcontroller hergestellt werden. Pos.N7970 € 3,75



Tiefentladeschutz



Schützen Sie Ihren Akku vor schädlicher Tiefentladung. Der Akku-Tiefentladeschutz trennt den angeschlossenen Verbraucher bei einer Akkuspannung von 10,8 V- (Wert einstellbar) um einer Schädigung des Akkus vorzubeugen.

Technische Daten: Betriebsspannung 9...15 V- Stromaufnahme (Verbraucher an) 32 mA, (Verbraucher aus) 3 mA, Abschaltspannung mit Trimmer einstellbar, Verbraucherstrom max. 16 A Maße (LxB): 76x45 mm. Pos.N3690 Bausatz Tiefentladeschutz € 7,95

Edelstahl-Pinzette



Edelstahl-Pinzette, antimagnetisch, Sichelform mit feinen Spitzen. Länge ca. 12 cm. Pos.N0770 per Stk. nur...€ 4,95

Fotowiderstand



Hellwid. ca. 500 Ohm
 Dunkelwiderstand ca. 5 MOhm.
 ø= 5 mm. Pos.N1920 nur....€ -,20

IR-Bewegungsmelder mit Mikrofon



Bewegungsmelder mit Soundfunktion 140° für Unterputzmontage. Multifunktionseller Bewegungsmelder, welcher auf Bewegung, Licht oder Sound reagiert (Empfindlichkeit einstellbar), On-OFF Licht-PIR-Sound-Schalter, grüne LED-Zustandsanzeige, Betriebsspannung 230 V/50 Hz, Schaltleistung 500 Watt, Zeitverzögerung max. 5 Sek. ~ 9 Min., Helligkeitsempfindlichkeit < 3 ~ 1000 Lux, Sound 30 ~ 90 dB, Erfassungsbereich 12 m (max. > 24°), Stromverbrauch 0,45 W, weißes Hartplastikgehäuse, Einbaumaß ca. 55 x 55 mm, Einbautiefe 35 mm, Maße der Zierblende ca. 88 x 88 mm. Pos.N7935 nur € 7,95

Fototransistor Siemens BPX81-3



Bereich 440...1070 nm
 NPN, hohe Linearität.
 Einsetzbar für Blitzlichtgeräte, Lichtschranken, Messgeräte usw.
 Pos.N7955 nur... € -,75

Gabellichtschranke TCST 4103



Pos.N6745 nur... € -,30

Isolierband Selbstverschweißend



Geeignet für Reparaturen am Kabel-, Isolation und Abdichtung von Steckverbindern, F-Steckern. Verschweißt sofort unter Zug zu einer homogenen luftleeren Isolierung. Rollenbreite 19 mm, Länge 10 m. Pos.E7105 per Rolle nur..... € 2,95

Kompassmodul

Messbereich ± 5 Gs
 Genauigkeit ± 2°
 Stromverbrauch 0,4 mA (bei 3 V-)
 Betriebsspannung: 2,7 V bis 5,25 V-
 I2C-Interface (400 kHz), 1,8 V- kompatible IO, Power up/down Funktion über I2C, - 512 counts/Gs, Betriebstemperatur -40...+85° C
 Maße (LxBxH): 16,2x12,3x2,25 mm. Das HDMM01 Kompassmodul verfügt über einen 2-Achsen AMR-Sensor und eine I2C-Schnittstelle, somit ist ein direkter Anschluss an einen Mikrocontroller möglich.
 Pos.N7960 Kompassmodul HDMM01 nur..... € 6,95

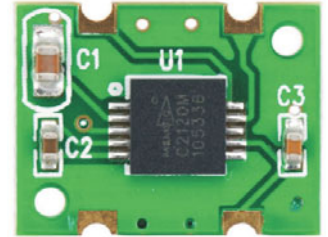

NF-Übertrager



Breitbandübertrager zur galvanischen Trennung, Übersetzung 1:1, Kern T38, prim./sec. Wicklung 17 Ohm, Induktivität 220mH, RM2,54, Maße (LxBxH): 10,5 x 8,5 x 10 mm. Pos.N5765 € 1,45

Schaltnetzteil 5V/1,2A



Eingang: 100...240V~
 Ausgang: 5V= 1.2A
 Ausgangsseitiges Anschlusskabel 1,8 m mit Hohlstecker 3,4/1,3 mm Pluspol innen.
 Pos.N7965 Netzteil € 2,95

Digital-Multimeter

MS-8260G



Digital Multimeter mit automatischer Bereichswahl, 3 3/4-stellige LCD Anzeige 18 mm mit max. 4000 counts, 41-stellige Bargraphanzeige. Display mit Beleuchtung. Klassifiziert nach CAT-III 1000V u. CAT IV 600V nach IEC61010-1, automatischer und manueller Bereichswahl. Auto-power-Off Funktion sowie Low-Batt-Anzeige. Ausklappbarer Aufstellbügel. Drehschalter zur Messbereichswahl von Gleich- und Wechselspannung, Gleich- und Wechselstrom, Widerstand, Diodentest, Durchgangssummer, Temperatur, Frequenz und Kapazität. Data Hold, Hz-/Duty, und Max-/Minwert-Funktion sowie Relativwertmessung.

Messbereiche:

Gleichspannung: 400mV/4/40/400/1000V
 Wechselspannung: 400mV/4/40/400/750V
 Gleichstrom: 0,4/4/40/400mA/4/10A
 Wechselstrom: 0,4/4/40/400mA, 4A/10A
 Temperatur: -20°C ...-0°C, 1°C...400°C, + 401°C...1000°C

Kapazität: 40/400nF/4/40/400/4000µF
 Frequenz: 0,1Hz10MHz
 Durchgangstest mit Summer (<60 Ohm)
 Zubehör: 1 Satz Sicherheitsmessleitungen, Prüfadapter, Tauch-/Oberflächenmessfühler, Batterien, Deutsche Bedienungsanleitung.
 Pos.N5630 Digitalmultimeter nur..... € 33,-

NEUHOLD - ELEKTRONIK

DIE FUNDGRUBE FÜR DEN HOBBY-ELEKTRONIKER!

Ausgabe 4/2011 Dezember
 Griesplatz 1 und Griesgasse 33
 A 8020 Graz Fax. 0316/717419
www.neuhold-elektronik.at

Tel. 0316-711245

Digitale Lötstation 50W



Digitale Lötstation ZD-937. Creme-weißes schlagfestes Plastikgehäuse, 3 1/2 stelliges LCD Display, Regelbar von 150°C - 450°C, zusätzlich besteht die Möglichkeit die Lötstation direkt auf 200°C, 300°C und 400°C einzustellen, Umschalter für Celsius/Fahrenheit, Leistung 50W, Lieferung inklusive Lötkolbenablage mit Schwamm. Maße Lötstation 120x130x105mm, Maße Lötkolbenhalter 90x140x105mm, Betriebsspannung 230V/50Hz, Länge des Netzkabels ca. 1,50m. Pos.E8125 nur..... € 43,95

Zwei USB-Ladegeräte für Netz- und KFZ-Betrieb im praktischen Set. Diese Ladegeräte eignen sich zum Laden von allen Geräten mit USB-Stromversorgung, wie Handy, PDA, Navigationssystem, GPS-Empfänger, Headset, usw. Eingang 100-240 V~, Ausgang 5 V 1000 mA KFZ-Adapter 12..24 V-, Ausgang 5 V-/500 mA. Pos.N7951 € 4,95



USB-Ladeset

Labornetzteile 108 W 1- 36V 0-3A, 1 -20V 0-5A



Labornetzteil in Switch-Mode-Technologie mit getrennter Anzeige von Spannung und Strom. Die Einstellung der Ausgangsspannung bzw. Ausgangsstrom erfolgt über Wendelpotentiometer, 3-stelliges beleuchtetes LCD-Display. Ausgangsspannung: 1 - 20V DC Ausgangsstrom: 0 - 5A Maße: 150 x 70 x 250 mm (HxBxT) Pos.E8963 NRP-2050 nur.....€ 85,- wie oben beschrieben jedoch mit einer Ausgangsspannung: 1 - 36V DC Ausgangsstrom: 0 - 3A **NRP-3630** mit 3-stelliger beleuchteter Anzeige. Pos.E8962 NRP-3630 nur..... € 85,-

SUB-Miniatur Kippschalter

1-polig UM
3A/125VAC

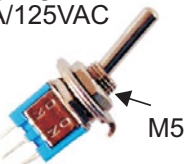

Pos.N5855 € -,70 wie oben jedoch 2-polig UM 3A
 Pos.N5860 € -,80

Handy-Micro



Electret Mikrofon mit Gummihalter. Kapsel-Ø = 4mm Höhe = 2mm. 3er Packung Pos.N5890 € -,95



UT-61C

Digital-Multimeter



Bauteile-Tester

Optischer USB-Anschluss

Digital Multimeter mit automatischer und manueller Bereichswahl, 4-stellige LCD Anzeige hintergrundbeleuchtet max. 6000 counts, 61 stellige analog Bargraphanzeige, optischer USB Datenausgang mit Auswertungssoftware. Drehschalter zur Messbereichswahl von Gleich- und Wechselspannung, Gleich- und Wechselstrom, Widerstand, Diodentest, Durchgangssummer, Temperatur, Frequenz und Kapazität. Data Hold, Min/Max, REL Funktion. LCD-Display:65x33 mm. 15 mm Ziffernhöhe, analog Bargraph mit 61 Segmenten. Gehäuse grau mit rotem Holster und Aufstellbügel.

Technische Daten:

Gleichspannung: 60/600mV, 6/60/600V,1000V
 Wechselspannung: 60/600mV, 6/60/600V,750V
 Gleichstrom: 600/6000µA, 60/600mA, 6/10A
 Wechselstrom: 600/6000µA, 60/600mA, 6/10A
 Temperatur: -40°C1000°C
 Kapazität: 40nF/400nF, 4/40400/4000µF
 Frequenz: 10 Hz – 10 Mhz
 Widerstand: 600 Ohm, 6/60/600 kOhm, 6/60 MOhm
 Durchgangsprüfer: akustisch <35 Ohm
 Diodentest: 2,8 V / 1 mA
 Stromversorgung: 1 x 9 V Blockbatterie (6F22)
 Abmessungen: 180 x 87 x 47 mm, Zubehör: 1 Paar Messleitungen, Draht-Temperaturfühler, Batterie, Software, USB Datenkabel, Multifunktion Prüfadapter, deutsche Bedienungsanleitung. Pos.N5140 € 59,95

SMD-LED-Strip hochflexibel, 33 LED's, Länge 50 cm



SMD-LED-Strip superflexibel mit 33 SMD-Led's, einfache Befestigung an der Rückseite selbstklebend (einfach Folie abziehen). Der Strip kann direkt an 12V= betrieben werden (Vorwiderstände integriert). Ideal für direkte oder indirekte Beleuchtung im Haus (z.B als Beleuchtung hinter dem TV oder unter Regalen und Schränken), am Fahrzeug (StVO beachten!) oder z.B. im Modellbau. Der selbstklebende Strip kann jeweils alle 3 LEDs abgeschnitten und einzeln betrieben werden. Betrieb an 12V ca. 200mA (33 LEDs), Länge 49,3 cm mit Anschlussleitung 60 cm.

rote LED's

Pos.N0330
 nur...€ 7,95



blaue LED's

Pos.N0325
 nur.. € 9,95



weisse LED's

Pos.N0335
 nur..€ 10,95



grüne LED's

Pos.N0332
 nur.. €10,95



gelbe LED's

Pos.N7940
 nur.. € 7,45



warm-weisse LED'S

Pos.N7945
 nur...€ 9,95



LED Modul 2 x Power SMD LED's, IP65

Betrieb an 12V/40mA DC, Maße 31 x 16 x 10 mm.

3-Chip-in-1 Technik, bestückt mit SMD-LEDs Typ 5050. Mit zwei Anschlußleitungen auf beiden Seiten, Länge ca. 35 mm. Einfache Montage selbstklebend oder schraubbar. Spritzwasserfest nach IP65.

rote LED's

2400 mcd
 Pos.N5196
 nur.....€ 1,95



blaue LED's

1600 mcd
 Pos.N5197
 nur.... € 1,95



weisse LED's

9000 mcd
 Pos.N5195
 nur..... € 2,20



warm-weisse LED's

Pos.N5198
 9000 mcd
 nur.... € 2,20



LED-Modul 4 x Power SMD Led's, IP65

Betrieb an 12V/80mA DC, Maße 31 x 31 x 10 mm.

rote LED's

4800 mcd
 Pos.N5202
 nur..... € 3,45



blaue LED's

3200 mcd
 Pos.N5203
 nur.... € 3,45



weisse LED's

4800 mcd
 Pos.N5200
 nur..... € 3,95



warm-weisse LED's

4800 mcd
 Pos.N5201
 nur.... € 3,95

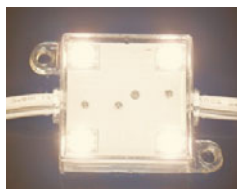

5 m RGB Strip mit RGB - Controller, Fernbedienung und Schaltnetzteil 12V/4A



5 m selbstklebender RGB-SMD-LED-Strip superflexibel mit 150 RGB-LEDs (Typ 5050) und weissem Untergrund speziell für den Einsatz im Wohnbereich. Ideal für direkte oder indirekte Beleuchtung. Einstellbare Programme (statische oder wechselnde Farben, blinkend oder in Übergängen, Helligkeitsregelung...) und Ein/Aus-Schaltung. Die letzte Einstellung des Controllers wird beim Ausschalten gespeichert. Die Schaltausgänge sind pro Farb-Kanal R, G, B, +12V DC mit max. 2 A belastbar. Stromaufnahme des Controllers liegt bei ca. 100mA. Die Stromversorgung erfolgt über ein stabilisiertes Schaltnetzteil mit 12V/4ADC. Der IR-Empfänger ist an einem 150mm langen Kabel montiert, damit ist eine einfache Positionierung möglich. Pos.N5190 Set nur € 84,95

LED-Strip 1 m, 66 LEDs seitenabstrahlend, wasserdicht IP65

Wasserdichter (IP65), flexibler LED-Strip, Länge 1 m, 66 SMD-LED's Typ 0335. Ideal für Fliesenfugen, direkte oder indirekte Beleuchtung im Haus (z.B als Beleuchtung hinter dem TV oder unter Regalen und Schränken), am Fahrzeug (StVO beachten!) oder z.B. im Modellbau. Der Strip kann jeweils alle 3 LEDs abgeschnitten und einzeln betrieben werden. Betrieb mit 12 V DC/450 mA (66 LEDs), Länge 1 m, selbstklebend. Mit ca. 10 cm langen Anschlusslitzen. Maße Strip ca. 8,5 x 3 mm.

rote LED's

Pos.N6425
 nur..... € 17,95

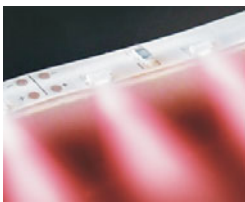

blaue LED'S

Pos.N6420
 nur..... € 19,95

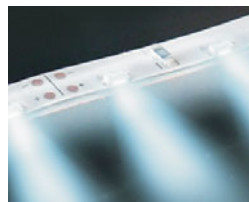

weisse LED's

Pos.N6410
 nur..... € 22,95



warm-weisse LED'S

Pos.N6416
 nur..... € 19,95

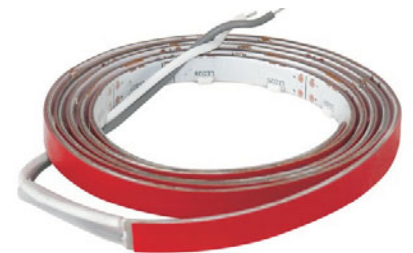
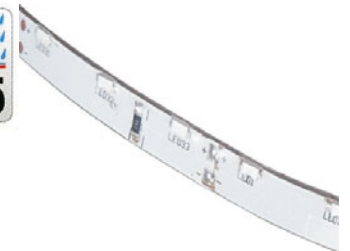

Aufputz-Dimmer für LED's mit IR-Fernbedienung



Fernbedienbarer LED-Dimmer. Betrieb an 12VDC mit einer max. Strom von 8A. Die Leistungsregelung erfolgt durch Pulsweitenmodulation. Helligkeit kann damit nahezu stufenlos reguliert werden. Mit der Fernbedienung kann die Helligkeit stufenlos eingestellt oder unter 4 fest eingestellten Helligkeiten (25, 50, 75 und 100 %) gewählt werden. Es können auch 4 selbst eingestellte Helligkeiten gespeichert werden sowie per Knopfdruck die Beleuchtung mit 30 Sekunden Verzögerung ausgeschaltet werden. Gehäusemaß (L x B x H): ca. 87 x 87 x 33 mm, Ausgangsstrom: max. 8 A, Ruhestromverbrauch < 1 Watt, Leistung: max. 96 Watt. Pos.N5470 nur€ 15,95

High-Power MR-16 SMD LED-Strahler 3W



Socket GU 5.3 im Aluminiumgehäuse, Lichtstrom: 180 Lumen, Betriebsspannung AC/DC 12 V/300mA, Maße Ø x H: ca. 50 x 38 mm. Abstrahlwinkel 30°. Je 3 LEDs mit eigenem Reflektor sorgen für einen gleichmäßigen Lichtkegel.
 Pos.N7820 Warmweiss 2700-3000 K € 9,95
 Pos.N7825 Kaltweiss 5000-5500 K € 9,95
Darf nicht mit herkömmlichen Halogentrafos betrieben werden!

NEUHOLD - ELEKTRONIK

Ausgabe 4/2011 Dezember
 Griesplatz 1 und Griesgasse 33
 A 8020 Graz Fax. 0316/717419
www.neuhold-elektronik.at

DIE FUNDGRUBE FÜR DEN HOBBY-ELEKTRONIKER! Tel. 0316-711245

SMD-LED-Strip hochflexibel, 30 LEDs RGB

Wasserdicht nach IP64



selbstklebend mit 30 RGB-LEDs (Typ 5050) und spritzwasserfest nach IP64. Ideal für direkte oder indirekte Beleuchtung. Es kann alle 3 LEDs abgeschnitten und einzeln betrieben werden. Betrieb mit 12V DC 600mA (200mA je Farbe). Länge 1m. Strip ca. 10x2.1mm. Einfach zum Reinigen. (passend zu RGB-Controller).

Pos.N3967 30 LEDs RGB Strip IP 64, Länge 1m nur..... € 17,95

RGB-SMD-LED-Strip superflexibel, 150 RGB-LEDs (Typ 5050)



Beschreibung wie oben.

Betrieb mit 12V DC 3000mA (1000mA je Farbe). Länge 5m, spritzwasserfest nach IP 64, einfach zum Reinigen. Mit ca. 10cm langem Anschluß-Stecker (passend zu RGB-Controller). Maße Strip ca. 10x2.1mm.

Pos.N3966 150 LEDs RGB Strip IP 64, Länge 5m nur..... € 69,95

LED Modul RGB mit 3 x SMD LEDs, IP65



LED-Modul mit 3-Chip-Technik (LED-Typ 5050), 3 x RGB-SMD-LEDs. Maße ca. 81 x 20 x 10 mm. Betrieb an 12 V DC mit 20 mA je Farbe, Anschlußleitungen auf beiden Seiten, Länge ca. 40 mm. Selbstklebend. Anschlüsse grau (+12V), rot/grün/blau (je 0V). Pos.N6040 nur..... € 2,95

RGB - LED 5050



Dreifarben SMD-LED im PLCC Gehäuse, 6 Pin Anschluss, jede Farbe (Anode-/Kathode) einzeln steuerbar. Farbe rot 2.0V / 630nm / 1000mcd, grün 3,2V / 528nm / 2200mcd und blau 3,2V / 435nm / 800mcd, Strom ca. 20mA pro Farbe. Öffnungswinkel 120°. Abmessungen 5x5x1,5 mm.

Pos.N4895 SMD PLCC LED 5050 5er Pkg. nur..... € 2,95

RGB-Farbwechsel-Controller für LED-Strips



Einfacher Farbwechselcontroller für RGB-Strips.
 Spannungsversorgung: 12V/ DC
 Ausgänge: 3 Kanäle
 Ausgangsstrom: < 2A (je Kanal)
 Max. Leistung 72 Watt
 Ruhestromverbrauch: < 1 Watt
 Pos.N7790 Controller nur € 8,95



12 Volt RGB - Controller mit IR-Fernbedienung



12 Volt RGB-Controller für RGB-Strips und andere RGB-LED-Anwendungen. Der Controller läßt sich praktisch per Infrarot Fernbedienung steuern (max. Reichweite ca. 10m). Es stehen verschiedene einstellbare Programme zur Verfügung. Statische oder wechselnde Farben, blinkend oder in Übergängen, Helligkeitsregelung und Ein-/Aus-Schaltung. Dabei wird die letzte Einstellung des Controllers beim Ausschalten gespeichert. Bei erneutem Einschalten läuft das zuletzt eingestellte Programm weiter. Die Schaltausgänge sind pro Farb-Kanal R, G, B, +12V DC mit max. 2 A belastbar. Stromaufnahme des Controllers liegt bei ca. 100mA. Die Stromversorgung sollte über ein stabilisiertes Netzteil mit 12VDC mit entsprechenden Strom je nach Anwendung erfolgen. Der IR-Empfänger ist an einem 150mm langen Kabel montiert, damit ist eine einfache Positionierung möglich.

Maße Controller:

(LxBxH) in mm ca.62x35x23

Natürlich kann der Controller auch nur für eine Farbe z.B. weiss als Helligkeitsregler und Ein-/Aus-Schalter verwendet werden.

Pos.N3970 12 Volt RGB-Controller mit IR-Fernbedienung nur.....€ 14,95

RGB-Controller mit IR-Fernbedienung

**Extended
Version**



Beschreibung wie oben jedoch mit mehr Einstellmöglichkeiten. Lieferung mit Controller programmiert Extended Version mit IR-Fernbedienung. Pos.N5475 nur € 19,95

SMD-LED Strip flexibel, 1 m mit 60 SMD-LED's, schwarz, IP64

Wasserdichter (IP64), flexibler LED-Strip, Länge 1 m, 60 weiße SMD-LEDs. Stripfarbe schwarz. Ideal für direkte oder indirekte Beleuchtung im Haus (z.B. als Beleuchtung hinter dem TV oder unter Regalen und Schränken), am Fahrzeug (StVO beachten!) oder z.B. im Modellbau. Der Strip kann jeweils alle 3 LEDs abgeschnitten und einzeln betrieben werden. Betrieb mit 12 V DC/500 mA (60 LEDs), Länge 1 m, selbstklebend. Mit ca. 20 cm langen Anschlusslitzen. Maße Strip ca. 10 x 2.8 mm.



rote LED's

Pos.N7865
 nur... € 11,25



blaue LED's

Pos.N7860
 nur...€ 10,95

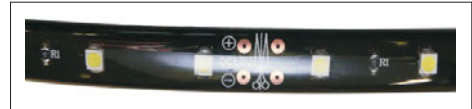

weiße LED's

Pos.N6170
 nur... € 14,95



warmweiße LED's

Pos.N7855
 nur...€ 15,75



RGB-Verstärker-Repeater



Der RGB Repeater wird eingesetzt, um längere Strecken von RGB-Strips zu steuern. Bei unseren LED-Strips wird ein Repeater nach jeweils 5m Strecke benötigt. Der Repeater wird zwischen die LED-Strips geschaltet und erhält eine eigene Spannungsversorgung mit der er auch den nachfolgenden LED-Strip mit Spannung versorgt. So-mit ist nur am Anfang der Strecke ein Controller für die komplette RGB-Steuerung notwendig. Bei Bedarf können mehrere Repeater eingesetzt werden, um lange RGB-Strecken realisieren zu können. **Technische Daten:** Aluminiumgehäuse, Spannungsversorgung 12 V / DC, Ausgangsstrom < 3.5A (je Kanal), Ruhestromverbrauch < 1 Watt, Ausgänge 3-Kanäle, Maße ca. 115 x 65 x 22 mm. Pos.N5520 RGB-Verstärker nur... € 12,95

LED 10 mm

weiss, 10000mcd
 3,5V/20mA.
 Pos.N4550
 10er Pkg. € 2,95



RGB-Verbinder 4-polig Stecker-/Kupplung

verpolungssicher. Zur Weiterverbindung oder Spannungsversorgung von RGB-LED-Strips. Litzenlänge ca. 100 mm. Pos.N6430 per Stk.€ -,60



mit 60 warmweißen LED's wasserfest IP65. Betrieb an 12V-/ ca. 320mA. Mit beidseitigen Verbindungskabeln (je 1x Buchse und 1x Stecker, Länge jeweils ca. 10 cm) zum Durchverbinden mehrerer Leisten. Abmessungen ohne Befestigungsglaschen (LxBxH) 503x11x10 mm. Ideal für direkte oder indirekte Beleuchtung. Pos.LED-60WWP 60 LED im Aluprofil IP65 nur..... € 19,95



SMD-LED's - im Aluprofil

ALU-LED-Strip

Beschreibung wie oben jedoch mit 60 weißen SMD-LED's bestückt. Pos.N7930 nur € 19,95



RGB-Controller mit IR-Fernbedienung und Musiksteuerung Extended Version 120W



12 Volt RGB-Controller im Metallgehäuse für RGB-Strips und andere RGB-LED-Anwendungen. Der Controller verfügt über per IR-Fernbedienung (max. Reichweite ca. 10 m) einstellbare Programme (statische oder wechselnde Farben, blinkend oder in Übergängen, Helligkeitsregelung...) und Ein/Ausschaltung. Zusätzlich ist eine in der Empfindlichkeit regelbare Soundsteuerung wie bei einer Lichtorgel möglich. Pro Farb-Kanal mit 60 W / 5 A belastbar, Stromaufnahme des Controllers unter 100 mA. Spannungsversorgung 12V DC. Ausgänge: R (0V), G (0V), B (0V), +12V DC. Masse ca. 170 x 85 x 26 mm. Pos.N6720 RGB-Controller Extended Version 120W € 29,95

NEUHOLD - ELEKTRONIK

DIE FUNDGRUBE FÜR DEN HOBBY-ELEKTRONIKER!

Ausgabe 4/2011 Dezember
 Griesplatz 1 und Griesgasse 33
 A 8020 Graz Fax. 0316/717419
www.neuhold-elektronik.at

Tel. 0316-711245

Aluminium-LED-Strip 50 cm, 30 LEDs wasserdicht



Hochwertige vergossene, wasserdichte (IP65) Aluminium-LED-Leiste mit 30 3-Chip-SMD-LEDs Typ 5050 (superhell, Abstrahlwinkel 120°). Mit Anschlusskabeln an beiden Enden zum Anschluss der Spannungsversorgung bzw. zum Durchschleifen. Länge ca. 50 cm (ohne Verbindungskabel). Mit Löchern für Schraubmontage. Schutzklasse IP65. Betriebsspannung 12 V DC/ 600 mA. Es können max. 10 Alu-LED-Strips in Reihe geschaltet werden. Maße Strip ca. HxB 9,2 x 10,8 mm.

rote LED's

Pos.N7845 nur..... € 16,75

weisse LED's

Pos.N7850 nur..... € 15,95



blaue LED's

Pos.N7840 nur... € 16,75



3 mm LED's mit Chromfassung



für Kontrollanzeigen mit einer Lichtstärke von 4 mcd, erforderliche Bohrung 6 mm.

Farbe grün

Pos.N0725 10er Pkg. nur € 1,95

Farbe gelb

Pos.N0730 10er Pkg. nur € 1,95

Farbe rot

Pos.N0735 10er Pkg. nur € 1,95

Farbe blau

Pos.N0740 10er Pkg. nur € 2,95

SMD-LED's OSRAM



Hochwertige SMD-LEDs von OSRAM. 5 verschiedene Typen mit jeweils 20 Stück. (100 Stk.)
 Pos.N2635 nur..... € 2,95

LED 3 mm



gelb

2,5 V 15 mA

Pos.N7925 10er Pkg. nur € -,45

LED-Strip Spannungsversorgung 12V Wasserdicht IP67

LED-Strip Spannungsversorgungen im wasserdichtem Aluminiumgehäuse zum direktem Betrieb von LED-Strips mit 12 V-Konstantspannung. Eingang AC 170V-250 V / 50-60 Hz, Schutzart für Berührungs- und Fremdkörperschutz: IP67, Anschlussleitungen ca. 20 cm.



12V / 60W

Ausgang DC 12V (+/- 5 V) / 5000 mA,
 Maße (L x B x H): ca. 192 x 68 x 40 mm.
 Pos.N6145 Netzteil 12V/60W € 29,95

12V / 20W



Ausgang DC 12V (+/- 5 V) / 1670 mA.
 Maße (L x B x H): ca. 192 x 30 x 20 mm.
 Pos.N6150 Netzteil 12V/20W nur € 12,95

12V / 30W

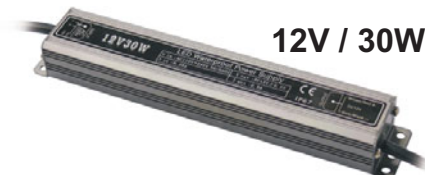

Ausgang DC 12V (+/- 5 V) / 2500 mA,
 Maße (L x B x H): ca. 202 x 35 x 22 mm.
 Pos.N6155 Netzteil 12V/30W nur € 14,95

Schaltnetzteile EuP



Nach der neuen Energieeffizienz-Verordnung EuP.

Eingang: 100-240V AC 60/50Hz
 Stabilisierte schaltbare Ausgangsspannungen: 3/5/6/7.5/9/12V DC

LED-Power-Beleuchtung

Pos.N4310 **7,2W 600mA** € 5,95 Pos.N4585 **18W 1500mA** € 8,95
 Pos.N4580 **12W 1000mA** € 7,95 Pos.N4590 **27W 2250mA** € 11,50



Eingang: 100-240V~
 Ausgang: 5/6/7.5/9/12V DC-3000mA max.,
 13,5/15V- 2400mA stabilisiert.
 Pos.N5525 **36W 3000mA** € 12,95

Schalt-Netzteile

Eingang: 100..240V~
 Ausgang: 6/7,5/9/12V /5A 13,5/15V/3A stabilisiert.
 Pos.E4331 **50W 5000mA** € 23,95



Flachleitung 2x0,40 mm²



Farbe grau mit Randkennzeichnung, auf praktischer Spule.
 Pos.N 10 m Spule nur..... € 2,50

NEUHOLD - ELEKTRONIK

DIE FUNDGRUBE FÜR DEN HOBBY-ELEKTRONIKER!

Ausgabe 4/2011 Dezember
 Griesplatz 1 und Griesgasse 33
 A 8020 Graz Fax. 0316/717419
www.neuhold-elektronik.at

Tel. 0316-711245

LED-Strip 1 m, 66 weisse LEDs wasserdicht



blaue LED's

Pos.N0962
 nur.. € 11,75



weisse LED's

Pos.N0960
 nur..€ 13,95



Wasserdichter (IP65), flexibler LED-Strip, Länge 1 m, 66 SMD-LEDs . Der Strip kann jeweils alle 3 LEDs abgeschnitten und einzeln betrieben werden. Betrieb mit 12 V DC/450 mA (66 LEDs), Länge 1 m, selbstklebend. Mit ca. 10 cm langen Anschlusslitzen. Maße Strip ca. 8,5 x 3 mm.

rote LED's

Pos.N0961
 nur..€ 12,95



warm-weisse LED'S

Pos.N0963
 nur..€ 12,95



LED-Vorschaltgerät 230V~ auf 12V=/ 0,5-12W

Features:

- einfacher Anschluss über Schraubterminals
- Arbeitsbereich 0,5-12W (45 mA.....1000mA)
- Eingang 220-240V~
- Ausgang 12V=/1A
- Überspannungs- und Kurzschlußschutz
- Maße BxHxT 92x41x20 mm



Schonen Sie Ihre LED-Strip's und Strahler! Bei herkömmlichen Halogentrafos ist es häufig der Fall das anstatt 12 V oft 13-14 V anliegen und dadurch die Lebensdauer Ihrer Strahler verkürzt werden kann! Dies kann Ihnen mit diesen Vorschaltgeräten nicht passieren, denn Sie arbeiten konstant mit 12 V!

Pos.N7870 LED-Vorschaltgerät per Stk. nur..... € 6,95

Litzen-Sortimente



5 verschieden farbigen Ringen mit einer Länge von 5 m pro Ring.
 Pos.K3529 0,50mm² 5x5m € 4,95
 Pos.K3531 0,75mm² 5x5m € 5,50
 Pos.K3532 1,00mm² 5x5m € 5,95

LED - Sortiment



LED's gut sortiert in verschiedenen Bauformen, Farben und Werten. 100er Packung
 Pos.N2465 nur € 2,45

Notleuchte 30 LED's mit Akku



Notleuchte mit 30 superhellen LED's und Akku, universell einsetzbare Lampe für Heim-/Büro/Garten usw. welche bei Stromausfall DC oder AC Betrieb(Akku 6V/4AH) automatisch einschaltet und bis zu 20 Std im Batteriebetrieb leuchtet.

Features: 30 superhelle LED's, 6V/2,5AH Akku(wartungsfrei), Batterieanzeige(Low/High), Ladeanzeige, Lampenwahlschalter(DC/OFF/AC), Testfunktion, Maße LxTxH 360x75x85mm.
 Pos.N3610 Notleuchte nur..... € 18,95

MEANWELL Industrie Schaltnetzteile

Die MEANWELL Schaltnetzteile haben einen sehr hohen Wirkungsgrad und sind sehr sparsam. Breiter Eingangsspannungsbereich von 85V....264V~. Die Ausgangsspannung ist 12V DC diese kann auch über Einstellregler nachjustiert werden. Alle Anschlüsse sind über Schraubklemmen ausgeführt. Das Schaltnetzteil ist für den Dauerbetrieb konstruiert und hat im Standby-Betrieb einen sehr geringen Stromverbrauch (<0,5W). Hochwertige Industriequalität. Geräuschloser Betrieb durch passive Kühlung. Das Schaltnetzteil besitzt eine Schutzbeschaltung gegen Überlast und Überspannung mit Kurzschlusserkennung, automatischer Wiederanlauf. Datenblätter dazu finden Sie im Onlineshop.



12V/6,3A 75W, Maße (LxBxH): 129x98x38 mm
 Pos.N6785 HRP-75 Schaltnetzteil nur..... € 42,95
12V/8,5A 100W, Maße (LxBxH): 159x98x38 mm
 Pos.N6790 HRP-100 Schaltnetzteil nur..... € 54,95
12V/13A 150W, Maße (LxBxH): 159x98x38 mm
 Pos.N6795 HRP-150 Schaltnetzteil nur..... € 64,95
12V/16,7A 200W, Maße (LxBxH): 199x98x38 mm
 Pos.N6800 HRP-200 Schaltnetzteil nur..... € 79,95

LED Kleinlampe als Ersatz für Röhrenlampen Sockel E10



Betriebsspannung 13,2V, Maße: 28x10 mm
 Pos.LED1175 **grün**, 20500mcd / 1,6 Lumen, 15°, 7400K, 525 nm € 1,45
 Pos.LED1180 **rot**, 6500mcd / 0,7 Lumen, 23°, 1500K, 630 nm € 1,45
 Pos.LED1185 **gelb**, 7200mcd / 0,9 Lumen, 23°, 1500k, 595 nm € 1,45
 Pos.LED1190 **weiss**, 9500mcd / 2,5 Lumen, 21°, 8800K € 1,45

LED Kleinlampe als Ersatz für Glassockellampen Sockel T10 / W2,1x9d

Betriebsspannung 12V
 Länge 27 mm, ø 12 mm
 Pos.LED1120 **weiss**, Cluster SMD 5050, 39LM, 360°, 6000K € 3,70



LED Kleinlampe als Ersatz für Röhrenlampen Sockel BA9 s

Betriebsspannung 12V
 Maße Sockel 19x38x9 mm
 Pos.LED1215 **grün**, Cluster 2800mcd/7,7LM, 30° € 4,50
 Pos.LED1220 **rot**, Cluster 948mcd/4,7LM, 176° € 4,50
 Pos.LED1225 **weiss**, Cluster 2570mcd/12,8LM, 176° € 4,50
 Pos.LED1230 **gelb**, Cluster 948mcd/4,7LM, 176° € 4,50



LED Cluster-Sockel BA15 s

Betriebsspannung 12-14,2V
 Länge 39 mm, ø 24 mm
 Pos.LED1105 **grün**, Cluster 57Lumen, 360° € 9,95
 Pos.LED1095 **rot**, Cluster 35Lumen, 360° € 9,95
 Pos.LED1090 **weiss**, Cluster 75Lumen, 360° € 9,95
 Pos.LED1100 **gelb**, Cluster 30Lumen, 360° € 9,95



LED Cluster Lampe Sockel BA15 d

Farbe **weiss**, 75LM, 360°, 7000K. Pos.LED1110 € 9,95

LED Cluster Lampe Sockel BA15 s

Durchmesser 22 mm, Farbe **orange**, 24LM, 143°, 7000K, Pos.LED1115 € 9,95

LED Kleinlampe als Ersatz für Glassockellampen

Sockel T10 W2,1x9d



Betriebsspannung 12V
 Länge 22,3 mm, ø 10,8 mm
 Pos.LED1125 **blau**, 1200mcd / 1,2 Lumen, 95°, 6000K € 2,55
 Pos.LED1130 **weiss**, 1650mcd, 6 Lumen, 95°, 6000K € 2,55
 Pos.LED1135 **gelb**, 1650mcd, 2 Lumen, 95°, 6000K € 2,55
 Pos.LED1145 **grün**, 5000mcd, 4 Lumen, 95°, 6000K € 2,55

LED Kleinlampe als Ersatz für Röhrenlampen Sockel BA9 s

Betriebsspannung 12V
 Länge 29 mm, ø 11 mm
LED1195 grün, Cluster 20500mcd/1,6LM, 23° € 1,45
LED1200 rot, Cluster 6500mcd/0,7LM, 23° € 1,45
LED1205 weiss, Cluster 9500mcd/2,5LM, 21° € 1,45
LED1210 gelb, Cluster 7200mcd/0,9LM, 23° € 1,45



LED-Energie-Sparlampen Sockel G4

Betriebsspannung 10-15V AC/DC



LED Indikationslampe

BAX 8.5



Betriebsspannung 12-15V
 Länge 18,5 mm, ø 12 mm
LED1150 gelb, 217mcd/1,2LM 88°, 1600K, 595nm € 2,85
LED1155 grün, 727mcd/3,1LM 88,5°, 7700K, 525nm € 2,85
LED1160 rot, 378mcd/2LM 109°, 1000K, 630nm € 2,85
LED1165 weiss, 1023mcd 3,6LM, 96°, 8000K € 2,85
LED1170 blau, 279mcd/1LM 88°, 10000K, 470nm € 2,85

LED-Soffitte für 37mm



mit 3 SMD 5050 LEDs, Leuchtfarbe **weiss**. Ersetzt vollwertig konventionelle 5 W Standardglühlampen Soffitten. 1:1 Ersatz für alle PKW und LKW, Innenraumbeleuchtungen. Nicht zugelassen im Bereich StVZO in Zulassungspflichtigen Leuchten. Durchmesser 10 mm, Betriebsspannung 8-30VDC, Leistungsaufnahme 0,66W.

LED1070 48LM/6000K € 5,15 mit 6 SMD 5050 LEDs, 96LM
LED1080 96LM/6000K € 6,60
LED-Soffitte 42mm, ø 24,5mm
LED1065 50LM/6000K € 5,15
LED1075 48LM/6000K € 5,15 mit 6 SMD 5050 LEDs, 96LM
LED1085 96LM/6000K € 6,60

a.) LED1005 ø 30mm, 2,4W, weiss, 160LM € 6,15
 a.) LED1010 ø 30mm, 2,4W, warmweiss, 140LM € 6,15
 b.) LED1030 ø 14mm, 1,5W, weiss, 105LM € 5,95
 b.) LED1035 ø 14mm, 1,5W, warmweiss, 75LM € 5,95
 c.) LED1025 ø 22,5mm, 1W weiss, 96LM € 5,25
 d.) LED1015 ø 30mm, 2,4W, weiss, 160LM € 6,15
 d.) LED1020 ø 30mm, 2,4W, warmweiss, 140LM € 6,15

e.) 3 SMD 3528 Ausführung in Metall ø 24,5mm, 1,2W, weiss, Pinabstand 4mm, Lichtstärke 64LM LED1040 € 5,80

Funksteckdosen-Set FYSIC FC-50



Mit diesem drahtlosen Funk-Steckdosen-Set lassen sich elektrische Geräte, wie z.B. Lampen, Fernseher, Haushaltsgeräte, Lüfter, Glühlampen usw. bequem vom Sessel aus per Fernbedienung ein- und ausschalten. Im Set enthalten sind 2 schaltbare Funk-Steckdosen mit Kontroll-LED und Schalter am Gerät, eine E27-Lampeneinheit sowie 2 Handsender. Wahlweise können auch alle Geräte gleichzeitig geschaltet werden.

Technische Daten: 5 Kanäle, Reichweite bis zu 25 m, Schaltleistung pro Steckdose, max. 1000 Watt, Schaltleistung Fassung E27, max. 150 W, 1 Fernbedienung für Tisch- oder Wandmontage, Betrieb mit einer 6 V-Batterie (4LR44 nicht im Lieferumfang), 1 kleine, mobile Fernbedienung zum Schalten von wahlweise Kanal 1 oder allen Geräten (Betrieb mit einer 12 V-Batterie, nicht im Lieferumfang), mit Öse zum Anhängen.

Pos.N7915 Funksteckdosen-Set nur..... € 14,95

Video-Webserver

Dieser Webserver ermöglicht den Zugriff auf bis zu 4 Videoquellen über ein lokales Netzwerk oder das Internet. Einfach die IP-Adresse des Servers in den Internet Explorer eingeben und sie sehen was los ist. Es kann auch ein Audiokanal übertragen werden.

Die Videoquellen können wahlweise einzeln oder nacheinander in einstellbaren Intervallen, sowie als Quadbild mit sequenzieller Aktualisierung angezeigt werden.



Durch Motion-Detection läßt sich auch ein kleines Alarmsystem realisieren das Sie bei erkannter Bewegung per e-Mail informiert oder die Bilddatei an einen FTP-Server überträgt. Die Videoauflösung lässt sich bis 704 x 576 Bildpunkte einstellen.

Technische Daten :

Embedded Web Server, 10/100Mbps Fast Ethernet Anschluß (RJ45), 4 Chinch-Videoeingänge (PAL-Norm), 1 Audioeingang, Videoauflösung 160 x 120 bis 704 x 576 Bildpunkte, M-JPEG Bildkompression, Unterstützt HTTP, TCP/IP, UDP, RARP, PING, DNS, ARP, DHCP, PPPoE, Zweiter HTTP Port einstellbar, Video für Windows Treiber.

Lieferumfang : Videoserver, Netzgerät, Kabel, Software CD mit englischer Bedienungsanleitung (PDF).

Pos.N7920 Webserver 4x Video + 1x Audio € 129,90



BESTELLKARTE

Datum: _____

| Menge | Pos.-Nr. | Artikel | à € | ges € |
|-------|----------|---------|-----|-------|
| | | | | |
| | | | | |
| | | | | |
| | | | | |
| | | | | |
| | | | | |
| | | | | |
| | | | | |

Postkarte

Bitte vergessen Sie nicht, umseitig Ihre Adresse vollständig anzugeben.

Bitte ausreichend frankieren

Firma

NEUHOLD - ELEKTRONIK

Griesgasse 33

A-8020 Graz

Es gelten die jeweils in der Angebotsliste genannten Lieferungs- und Zahlungsbedingungen.

